



Låt oss tillsammans göra automatisering av jalusier och solskydd enklare.

Produktkatalog för motorer, styrenheter och tillbehör
från **BECKER**.



BECKER
Tillsammans är det enklare.

**Vår starkaste drivkraft:
Att göra det
ännu enklare för dig.**

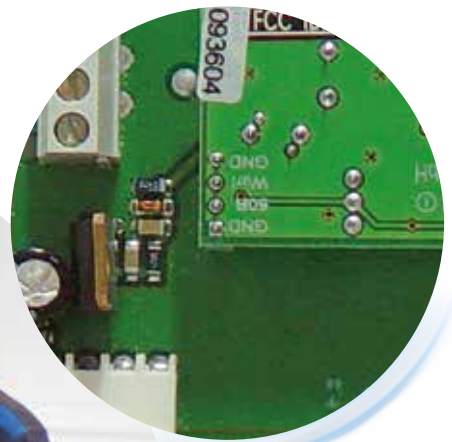

Innehållsförteckning

Motorer 12

Styrenheter 54

Elektriska Tillbehör 138

Mekaniska Tillbehör 154

Appendix 202

MOTORER

STYRENHETER

ELEKTRISKA
TILLBEHÖR

MEKANISKA
TILLBEHÖR

APPENDIX



BECKER

Nyheter i den här katalogen



Solcells-set för drift av jalousier utan nätström

RSS541

20



Solskyddsmotorer med elektroniskt styrda gränslägen

P5-E12...P9-E12 / R8-E12... R50-E12 / L50-E12... L120-E12

R8-E15...R40-E15 / L50-E15...L120-E15

28

30



Solskyddsmotor ”ZIP/Fixed Screens” med elektroniskt styrda gränslägen

P5-E18...P9-E18 / R8-E18... R40-E18

32



Universal solskyddsmotorer med integrerad radiomottagare

P5-C12...P9-C12 / R8-C12... R50-C12 / L50-C12...L120-C12

34



Solskyddsmotor ”ZIP/Fixed Screens” med integrerad radiomottagare

P5-C18 ... P9-C18 / R8-C18 ... R40-C18

36



EasyControl

EC711, EC715

58

EC141-II, EC145-II, EC241-II, EC245-II

74, 76



SunWindControl SWC445-II

5-kanals fjärrkontroll med inställning av sol-/vindtröskelvärde

86



VarioControl VC180-II/VC280-II

Fjärruttag

88



SensorControl SC911

Fjärrstyrd sol-vind-regn-sensor

100

B-Tronic fjärrstyrenheter

106

KNX-RF

Radiomottagare

114

Tillbehör

116

Fjärrkontroller

117

Mekaniska tillbehör

Drivhjul DW85N

162

Dukrörsklämmor S50

172

Stjärnadapter

179

Anpassningsats BS för R-serien

180

Väggfäste med snäppfäste ZF/ZF2

186

Adapterplatta HK med sprintar upp till 120 Nm

192

Adapterfläns HK upp till 120 Nm

192

MOTORER

STYRENHETER

ELEKTRISKA
TILLBEHÖR

MEKANISKA
TILLBEHÖR

APPENDIX



BECKER

Nomenklatur motorer

	Aktuell modellbeteckning	Tidigare modellbeteckning	Motsvarar äldre modellbeteckning	Beskrivning
Mekaniskt styrda gränslägen				
M04	C M		M	Jalusi- och solskyddsmotor med mekaniskt styrda gränslägen
M05	HK		HK	Jalusi- och solskyddsmotor med anslutning för handvev
M06	G		G	Likströmsmotor 12–24 V, diameter 58 mm
M07	GHK		GHK	Likströmsmotor med anslutning för handvev
M17				Jalusimotor för smala fönster
M19				Likströmsmotor 12 V, diameter 35 mm Pico
Elektroniskt styrda gränslägen				
E01	C PRO+		C PR+, PR+, Pico R+	Universal jalusimotor med elektroniskt styrda gränslägen
E02	RO+			Jalusimotor med elektroniskt styrda gränslägen
E03	ROP+		RP, RP+, R, R+	Jalusimotor med elektroniskt styrda gränslägen
E12	C PS, C PS+, SE B0		PS, PS+, S, S+	Universal solskyddsmotor med elektroniskt styrda gränslägen
E14				Jalusimotorer med elektroniskt styrda gränslägen
E15				Solskyddsmotorer med elektroniskt styrda gränslägen
E16	C SE I1			Solskyddsmotor för låssystem med elektroniskt styrda gränslägen.
E18				Solskyddsmotor "ZIP" med elektroniskt styrda gränslägen
Fjärrstyrda motorer med elektroniskt styrda gränslägen				
C01	C PROF+		PROF+, PRF+	Jalusimotor med integrerad radiomottagare Centronic
C12	C PSF+, C PSF		PSF+, PSF	Solskyddsmotor med integrerad radiomottagare Centronic
C16	C SEF I1			Solskyddsmotor för låssystem med integrerad radiomottagare Centronic
C18				Solskyddsmotor "ZIP" med integrerad radiomottagare Centronic
Dubbelriktade fjärrstyrda motorer med elektroniskt styrda gränslägen – B-Tronic				
B01	C PROF+ KNX			Roller shutter drive with integrated radio receiver B-Tronic
Motorer med SMI-teknik				
S01	C PR+ SMI			Jalusimotor med integrerad radiomottagare B-Tronic
S12	C PS SMI, C PS+ SMI			Solskyddsmotor med SMI-gränsstopp
S18				Solskyddsmotor "ZIP" med SMI-gränslägen

Exempel:

.....

P 5 - 16 - E 03

Diameter

Drivmoment

Varvtal

Elektroniskt styrda gränslägen

Funktioner

Tillsammans är det enklare är mottot som styr hur vi tänker och handlar.



Frank Haubach
Försäljningschef

Bästa kund,

med våra lösningar vill vi göra livet enklare för människor. Förutom den höga kvaliteten på våra motorer och styrenheter för jalousier och solskydd förlitar vi oss framför allt på en sak:

**Vetskapen om att vi
med dig har en stark partner
vid vår sida.**

Med den här katalogen vill vi göra det enklare även för dig att planera och genomföra dina projekt. Om du har frågor eller synpunkter om våra produkter är du välkommen att ringa oss. Vi ser fram emot att tillsammans med dig få göra byggnadsautomationen ännu enklare.

Med vänlig hälsning

Frank Haubach

PS: Har du hört talas om BECKER Academy?
Där erbjuder vi kurser och seminarier om våra motorer och styrenheter. Mer information finns i katalogen på sidan 215, eller på www.becker-antriebe.de.

MOTORER

STYRENHETER

ELEKTRISKA
TILLBEHÖR

MEKANISKA
TILLBEHÖR

APPENDIX



BECKER

Varför BECKER?



Vi erbjuder människor
mer livskvalitet,
komfort och säkerhet
genom innovativa produkter
"Made in Germany".

Ett bra val

.....

Tack vare noggrant utvalda leverantörer, enskilda delar och komponentgrupper som är perfekt anpassade till varandra samt höga tillverkningsstandarder kan vi tillverka tillförlitliga och tystgående motorer med lång livslängd. Tillsammans med vårt välavvägda sortiment av styrenheter får ni hos Becker allt ni behöver från ett och samma ställe: på så sätt finns inga begränsningar för kundens individuella önskemål om automatiseringen.





Kvalitet som övertygar

Även om vi verkar över hela världen är vi ett familjeföretag som är troget vår hemort Sinn i tyska Hessen, och vi tillverkar även idag våra produkter i Tyskland. Alla motorer genomgår dessutom en omfattande seriekontroll på för ändamålet utvecklade kontrollstationer. För kvalitet som både du och dina kunder kan lita på.



Helt enkelt effektivt

För oss är det en självklarhet att vara DIN EN ISO 9001-certifierade och att hela tiden arbeta för att bli ännu bättre för våra kunder och samarbetspartners. Avgörande är för oss att vi tar vårt ansvar för miljön. Vi lägger stor vikt vid att vara energieffektiva för att spara resurser. För hållbart övertygande lösningar.



MOTORER

STYRENHETER

ELEKTRISKA
TILLBEHÖR

MEKANISKA
TILLBEHÖR

APPENDIX



BECKER

Hemma i hela världen.

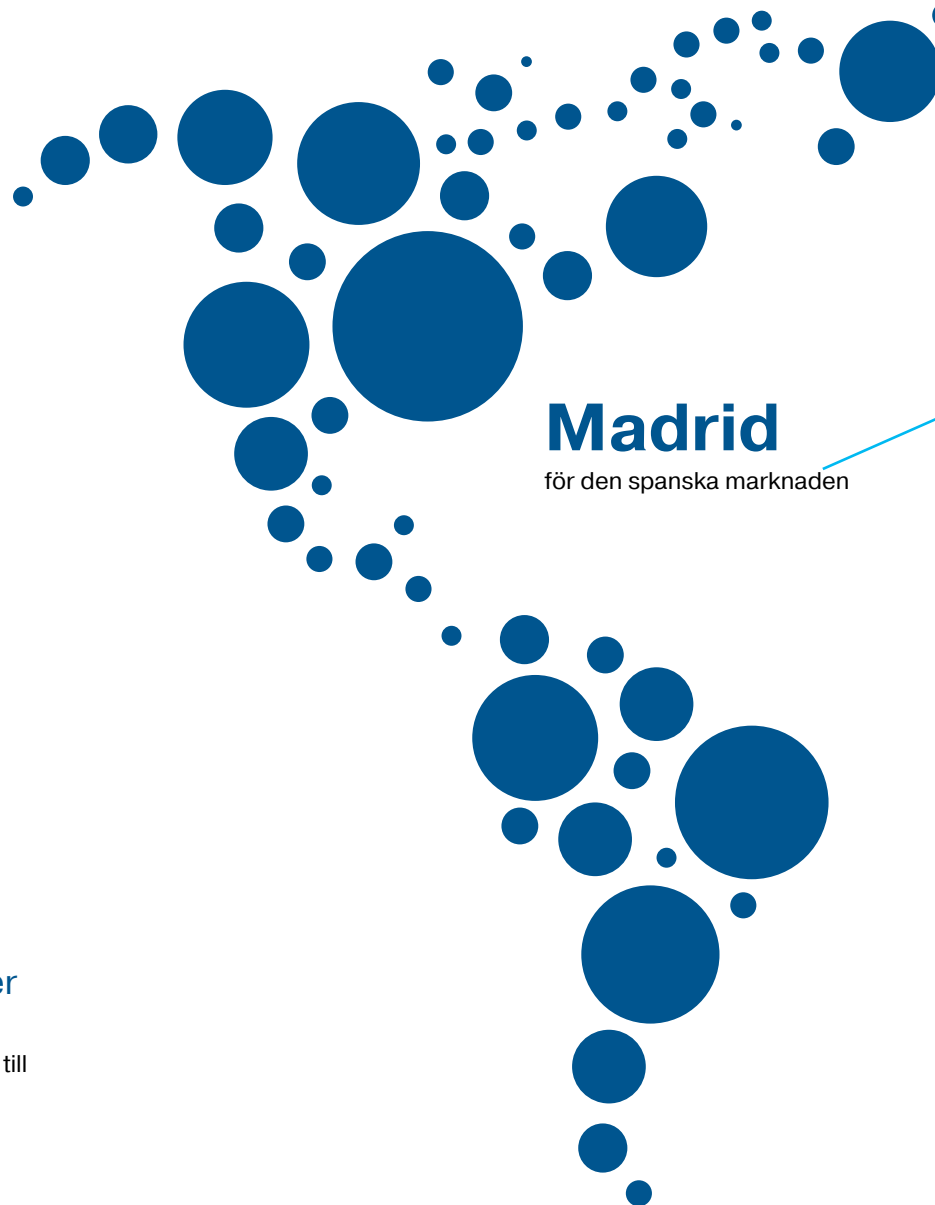

Madrid
för den spanska marknaden

200 medarbetare
i Tyskland och
ytterligare **100**
i andra länder

hjälp människor över hela världen till
ett bekvämare och säkrare liv.

På många platser i Europa finns
vi personligen där för er som er
fackhandelspartner. Dessutom har vi
representanter och samarbetspartners
över hela världen.

Paris

för den franska marknaden

Maastricht

för Benelux-länderna

Izmir

för den turkiska marknaden

Sinn

säte för Becker-Antriebe

Slovakien

finns en produktionsanläggning
för olika delar och komponenter

Prag

för de tjeckiska och slovakiska
marknaderna



Förutom ovan markerade dotterbolag hittar ni våra övriga samarbetspartners och representanter på www.becker-antriebe.com

MOTORER

STYRENHETER

ELEKTRISKA
TILLBEHÖR

MEKANISKA
TILLBEHÖR

APPENDIX



BECKER

Översikt

Motorer

Universalmotorer med mekaniskt styrda gränslägen	14	Solskyddsmotorer med elektroniskt styrda gränslägen	26
P5-M04 ... P13-M04	14	P5/20PS ... P9/16PS	26
R7-M04 ... R50-M04	14	P5-E12 ... P9-E12	28
L50-M04 ... L120-M04	14	R8-E12 ... R50-E12	28
		L50-E12 ... L120-E12	28
Universalmotorer med anslutning för handvev	16	R8-E15 ... R40-E15	30
R12-M05 ... R50-M05	16	L50-E15 ... L120-E15	30
L50-M05 ... L120-M05	16		
Likströmsmotorer	18	Solskyddsmotor "ZIP/Fixed Screens" med elektroniskt gränsstopp	32
L35-M06 ... XL200-M06	18	P5-E18 ... P9-E18	32
		R8-E18 ... R40-E18	32
Likströmsmotorer med anslutning för handvev	19	Universal solskyddsmotorer med integrerad radiomottagare	34
L60-M07 ... L120-M07	19	P5-C12 ... P9-C12	34
		R8-C12 ... R50-C12	34
Solcells-set för jalousier	20	L50-C12 ... L120-C12	34
RSS541	20	Solskyddsmotor "ZIP/Fixed Screens" med integrerad radiomottagare	36
Jalusimotor för smala fönster	22	P5-C18 ... P9-C18	36
R4-M17	22	R8-C18 ... R40-C18	36
Jalusimotorer med integrerad radiomottagare B-Tronic	24	SMI-solskyddsmotor med elektroniskt styrda gränslägen	38
P5-B01 ... P9-B01	24	R8-S12 ... R50-S12	38
R8-B01 ... R40-B01	24	L50-S12 ... L120-S12	38



SMI-solskyddsmotor "ZIP" med elektroniskt styrda gränslägen 40

R8-S18 ... R40-S18 40

Persienmotorer 42

D259-D539 42

Nomenklatur 43

Garageportmotorer Beck-O-Mat 44

BOM 850C-II 44

Teknisk information

Belastningstabell jalousimotorer 45

Funktionsmatris jalousimotorer 46

Belastningstabell solskyddsmotorer 48

Funktionsmatris solskyddsmotorer 48

Bytbar BECKER-motorkabel – C-plug 52



Alla motorer genomgår en omfattande seriekontroll enligt VDE-riktlinjerna på för ändamålet utvecklade kontrollstationer. Vi garanterar därmed att våra produkter når högsta kvalitet.



BECKER



Universalmotorer med mekaniskt styrda gränslägen

C-plug

P5-M04 ... P13-M04

R7-M04 ... R50-M04

L50-M04 ... L120-M04

Kan användas till:

- jalousier
- vikarmsmarkiser, öppen och semi kassett
- kassettmarkiser
- fallarmsmarkiser
- markisoletter
- zip-markiser
- vinterträdgårdsmarkiser
- styrda och ostyrda screenmarkiser
- horisontella screenmarkiser
- terrassmarkiser
- insektsskydd
- invändiga screenmarkiser
- projektordukar



Höjdpunkt: Motorkabel, medbringare och drivhjul kan monteras och demonteras utan skruvar

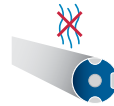

Motorn skyddad mot överhettning



Mekaniskt styrda gränslägen

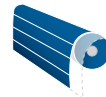

Överrullningsbart motorhuvud

Tekniska data	Artikelnummer med skarvstycke	Artikelnummer utan skarvstycke	Vridmoment (Nm)	Varvtal (min ⁻¹)	Gränslägesavstånd (varv)	Nominell ström (A)	Effektförbrukning (W)	Motorkabel (m)
P5-20-M04	2009 110 100 0	2009 110 101 0	5	20	38	0,45	110	*
P5-30-M04	2009 110 102 0	2009 110 103 0	5	30	38	0,45	110	*
P9-16-M04	2009 110 104 0	2009 110 105 0	9	16	38	0,45	110	*
P13-9-M04	2009 110 106 0	2009 110 107 0	13	9	38	0,45	110	*
R7-17-M04	2010 110 041 0		7	17	17	0,45	90	3
R8-17-M04	2010 110 100 0		8	17	38	0,45	100	*
R12-17-M04	2010 110 101 0		12	17	38	0,50	110	*
R20-17-M04	2020 110 100 0		20	17	38	0,70	160	*
R30-17-M04	2030 110 100 0		30	17	38	0,90	210	*
R40-17-M04	2040 110 100 0		40	17	38	1,15	260	*
R50-11-M04	2050 110 100 0		50	11	38	1,05	240	*
L50-17-M04	2050 110 101 0		50	17	36	1,4	315	*
L60-11-M04	2060 110 100 0		60	11	36	1,2	265	*
L60-17-M04	2060 110 101 0		60	17	36	1,75	380	*
L70-17-M04	2070 110 100 0		70	17	36	1,9	430	*
L80-11-M04	2080 110 100 0		80	11	36	1,4	310	*
L120-11-M04	2120 110 100 0		120	11	36	1,9	435	*

Märkspänning: 230 V/AC/50Hz **Driftläge:** S2 4 min **Kapslingsklass:** IP44

* C-Plug-motorkablar erbjuds i olika varianter och längder och beställs separat (se tabell sidan 52)



Lämpar sig för höger-/vänstermontage



Klassisk inställning av gränslägen via inställningsverktyg



Mått (i mm)	l_1	l_2	l_3	l_4	l_5^{**}	$\varnothing c$
P5-20-M04	538	555 ¹	568 ¹	13	17 ¹	35
P5-30-M04	538	555 ¹	568 ¹	13	17 ¹	35
P9-16-M04	538	555 ¹	568 ¹	13	17 ¹	35
P13-9-M04	538	555 ¹	568 ¹	13	17 ¹	35
R7-17-M04	354	394 ²	411 ²	17	40 ²	45
R8-17-M04	414	454 ²	471 ²	17	40 ²	45
R12-17-M04	414	454 ²	471 ²	17	40 ²	45
R20-17-M04	443	483 ²	500 ²	17	40 ²	45
R30-17-M04	568	608 ²	625 ²	17	40 ²	45
R40-17-M04	588	628 ²	645 ²	17	40 ²	45
R50-11-M04	588	628 ²	645 ²	17	40 ²	45
L50-17-M04	673,5	703,5 ³	723,5 ³	20	30 ³	58
L60-11-M04	673,5	703,5 ³	723,5 ³	20	30 ³	58
L60-17-M04	673,5	703,5 ³	723,5 ³	20	30 ³	58
L70-17-M04	673,5	703,5 ³	723,5 ³	20	30 ³	58
L80-11-M04	673,5	703,5 ³	723,5 ³	20	30 ³	58
L120-11-M04	673,5	703,5 ³	723,5 ³	20	30 ³	58

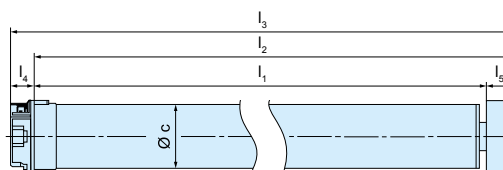

¹ Drivhjulsbredd på S40 (4930 300 085 0) sidan 167, vid val av ett annat drivhjul ändras mått l_2 , l_3 och l_5

² Drivhjulsbredd på S60L (4930 300 466 0) sidan 156, vid val av ett annat drivhjul ändras mått l_2 , l_3 och l_5

³ Drivhjulsbredd på SM70 (4931 300 080 0) sidan 157, vid val av ett annat drivhjul ändras mått l_2 , l_3 och l_5

MOTORER

STYRENHETER

ELEKTRISKA
TILLBEHÖR

MEKANISKA
TILLBEHÖR

APPENDIX



BECKER



Universalmotorer med anslutning för handvev

R12-M05 ... R50-M05

L50-M05 ... L120-M05

Kan användas till:

- jalousier
- vikarmsmarkiser, öppen och semi kassett
- kassettmarkiser
- fallarmsmarkiser
- markisoletter



Mekaniskt styrda gränslägen
med anslutning för handvev



Lämpar sig för höger-/vänstermontage



Fördelen för er: Handveven
kan sättas in från 2 sidor



Enkel inställning av gränslägen från 2 sidor

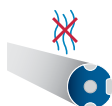

Motorn skyddad mot överhettning



Kan användas till jalousier, solskydd och rullportar

Tekniska data	Artikelnummer	Vridmoment (Nm)	Varvtal (min ⁻¹)	Gränslägesavstånd (varv)	Nominell ström (A)	Effektförbrukning (W)	Motorkabel (m)
R12-17-M05	2010 140 003 0	12	17	38	0,50	110	3
R20-17-M05	2020 140 004 0	20	17	38	0,70	160	3
R30-17-M05	2030 140 005 0	30	17	38	0,90	210	3
R40-17-M05	2040 140 006 0	40	17	38	1,15	260	3
R50-11-M05	2050 140 101 0	50	11	38	1,05	240	3
L50-17-M05	2050 040 100 0	50	17	38	1,4	315	3
L60-11-M05	2060 040 100 0	60	11	38	1,2	265	3
L60-17-M05	2060 040 102 0	60	17	38	1,75	380	3
L70-17-M05	2070 040 100 0	70	17	38	1,9	430	3
L80-11-M05	2080 040 100 0	80	11	38	1,4	310	3
L120-11-M05	2120 040 100 0	120	11	38	1,9	435	3

Märkspänning: 230 V/AC/50Hz **Driftläge:** S2 4 min **Kapslingsklass:** IP44

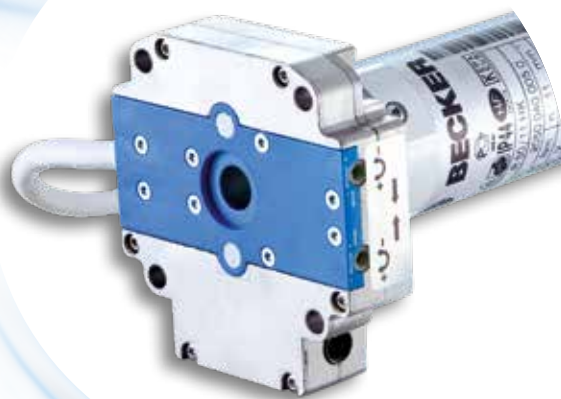

Mått (i mm)	l_1	l_2	l_3	l_4	l_5	$\varnothing c$
R12-17-M05	637	677 ¹	704 ¹	27	40 ¹	45
R20-17-M05	677	717 ¹	744 ¹	27	40 ¹	45
R30-17-M05	677	717 ¹	744 ¹	27	40 ¹	45
R40-17-M05	697	737 ¹	764 ¹	27	40 ¹	45
R50-11-M05	697	737 ¹	764 ¹	27	40 ¹	45
L50-17-M05	748,5	778,5 ²	805,5 ²	27	30 ²	58
L60-11-M05	748,5	778,5 ²	805,5 ²	27	30 ²	58
L60-17-M05	748,5	778,5 ²	805,5 ²	27	30 ²	58
L70-17-M05	748,5	778,5 ²	805,5 ²	27	30 ²	58
L80-11-M05	748,5	778,5 ²	805,5 ²	27	30 ²	58
L120-11-M05	748,5	778,5 ²	805,5 ²	27	30 ²	58

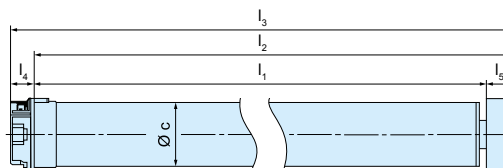
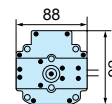

¹ Drivhjulsbredd på S60L (4930 300 083 0) sidan 156, vid val av ett annat drivhjul ändras mått l_2 , l_3 och l_5

² Drivhjulsbredd på SM70 (4931 300 080 0) sidan 157, vid val av ett annat drivhjul ändras mått l_2 , l_3 och l_5



BECKER

MOTORER

STYRENHETER

ELEKTRISKA
TILLBEHÖR

MEKANISKA
TILLBEHÖR

APPENDIX



Likströmsmotorer



L35-M06 ... XL200-M06



Höjdpunkt: Kan styras universellt – Integrerad relästyrning för UPP och NER möjliggör drift med standardbrytare-/tryckknappar eller styrenheter med potentialfri utgång



Enkel inställning av gränslägen utan speciella verktyg eller med flexibla inställningsverktyg



Mekaniskt styrda gränslägen



Drift med extra låg säkerhetsspänning 12 V resp. 24 V möjlig



Fördelen för er: Kan kombineras med 12 V resp. 24 V uppladdningsbara batterier vid strömavbrott



Kan användas för pooltak, jalusier, solskydd eller fordonspåbyggnader



Går tyst och lugnt



Integrerad vilostromsbroms

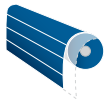

Överrullningsbart motorhuvud

Tekniska data	Artikelnummer	Vridmoment (Nm)	Varvtal (min ⁻¹)	Gränslägesavstånd (varv)	Märkspänning (V/DC)	Nominell ström (A)	Effektförbrukning (W)
L35-8-M06	2035 060 002 0	35	8	36	12	9,0	100
L60-8-M06	2060 060 002 0	60	8	36	24	6,3	150
L120-3-M06	2120 060 001 0	120	3	36	24	5,0	120
XL60-8-G 4A*	2060 096 015 0	60	8	36	24	6,3	150
XL120-3-G 4A**	2120 096 007 0	120	3	36	24	5,0	120
XL200-3-G 4A**	2200 096 001 0	200	3	36	24	6,8	163

Driftläge: S2 8 min **Kapslingsklass:** IP44 ***Kapslingsklass:** IP45 ****Kapslingsklass:** IP55 **Motorkabel:** 4 m

Mått (i mm)	l_1	l_2	l_3	l_4	l_5	$\varnothing c$
L35-8-M06	583,5	613,5 ¹	633,5 ¹	20	30 ¹	58
L60-8-M06	583,5	613,5 ¹	633,5 ¹	20	30 ¹	58
L120-3-M06	606,5	636,5 ¹	656,5 ¹	20	30 ¹	58
XL60-8-G 4A	583	613 ¹	633 ¹	20	30 ¹	58
XL120-3-G 4A	606	636 ¹	656 ¹	20	30 ¹	58
XL200-3-G 4A	776	806 ¹	826 ¹	20	30 ¹	58

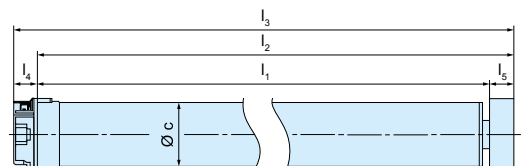
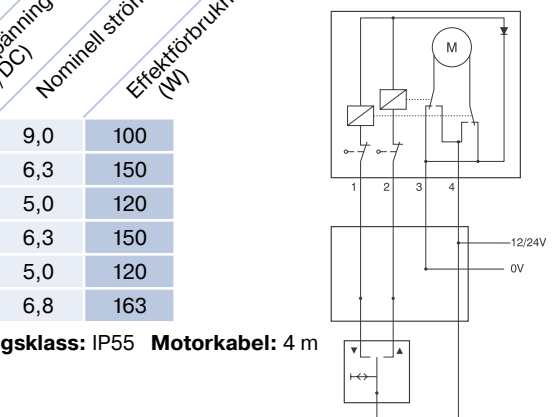

¹ Drivhjulsbredd på SM70 (4931 300 080 0) sidan 157, vid val av ett annat drivhjul ändras mått l_2 , l_3 och l_5

Likströmsmotorer med anslutning för handvev

L60-M07 ... L120-M07



Höjdpunkt: Kan styras universellt – Integrerad relästyrning för UPP och NER möjliggör drift med standardbrytare-/tryckknappar eller styrenheter med potentialfri utgång



Enkel inställning av gränslägen utan speciella verktyg eller med flexibla inställningsverktyg



Mekaniskt styrda gränslägen med anslutning för handvev



Drift med extra låg säkerhetsspänning 12 V resp. 24 V möjlig



Fördelen för er: Handvev och/eller uppladdningsbart batteri (12 V resp. 24 V) möjliggör nöddrift vid strömavbrott



Ledlager för handvev kan sättas in från två sidor



Går tyst och lugnt



Kan användas för pooltak, jalousier, solskydd eller fordonspåbyggnader

Tekniska data

	Artikelnummer	Vridmoment (Nm)	Varvtal (min ⁻¹)	Gränslägesavstånd (varv)	Märkspänning (V/DC)	Nominell ström (A)	Nominell ström (A)
L60-8-M07	2060 060 001 0	60	8	38	24	6,3	150
L120-3-M07	2120 060 002 0	120	3	38	24	5,0	120

Driftläge: S2 8 min **Kapslingsklass:** IP44 **Motorkabel:** 4 m

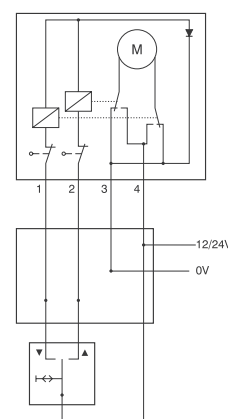

Mått (i mm)

	l_1	l_2	l_3	l_4	l_5	$\varnothing c$
L60-8-M07	748,5	778,5 ¹	805,5 ¹	27	30 ¹	58
L120-3-M07	771,5	801,5 ¹	828,5 ¹	27	30 ¹	58

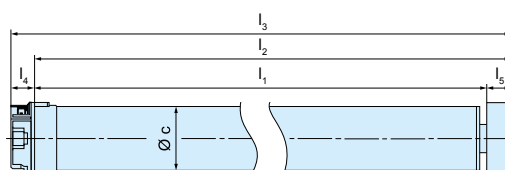

¹ Drivhjulsbredd på SM70 (4931 300 080 0) sidan 157, vid val av ett annat drivhjul ändras mått l_2 , l_3 och l_5



BECKER

Solcells-set för jalousier

för drift av jalousier och utvändigt
solskydd utan nätström

RSS541

- Set för drift och styrning av jalousier oberoende av nätström som även kan användas för utvändiga solskydd
- Minnesfunktion möjlig med MemoControl-fjärrkontroller
- 2 fritt valbara mellanlägen kan programmeras
- Rotationsriktningen kan ställas om med externa fjärrkontroller
- Lokal manövrering med bekräftelse via statuslysdiod
- Kompatibelt med Becker Centronic fjärrstyrd motor
- Underhållsvänligt och med hög driftsäkerhet tack vare att styr-/batterienheten monteras inomhus
- En batteriladdning räcker till över 100 driftcykler
- Med gränslägen
- Hinderavkänning genom användning av stela dukrörskopplingar
- **Medföljer vid leverans:** DC-motor, styrenhet VC360, uppladdningsbart batteri, solcellspanel, väggfäste och kabelsats, kombination av drivhjul och medbringare S40

Art.nr 4034 000 219 0 (RSS541, 6 Nm)

Art.nr 4034 000 221 0 (RSS541, 10 Nm)

	RSS541 6 Nm	RSS541 10 Nm
Motorvridmoment	6 Nm	10 Nm
Motor	P6-20-M19	P10-11-M19
Varvtal	20 varv/min	11 varv/min
Nominell ström	1,9 A	1,9 A
Driftspänning	12 V/DC	12 V/DC
Kabellängd motor	0,3 m	0,3 m
Mått solcellspanel	405x60x6 mm	405x60x6 mm
Kapslingsklass	VC360: IP20 (monterad)	VC360: IP20 (monterad)
Solcell	IP45	IP45
Kabellängd solcell	0,3 m	0,3 m
Kabellängd Y-kabel	2,5 m	2,5 m

Valfritt tillbehör

Kontaktätedel

Art.nr 4034 200 114 0

Märkspänning	230–240 V/AC / 50–60 Hz
Ström	1 A
Driftspänning	12 V/DC

Mått (i mm)	l_1	l_2	l_3	l_4	l_5	$\varnothing c$
P6-20-M19	402	419 ¹	432 ¹	13	17 ¹	35
P10-11-M19	447	464 ¹	477 ¹	13	17 ¹	35

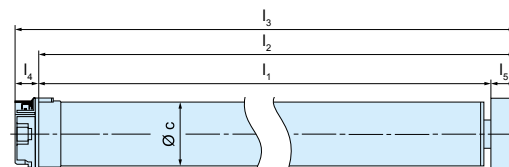

Förlängningskabel 1,5 m för motor

Art.nr 4822 200 241 0

Förlängningskabel 1,5 m för solcell

Art.nr 4822 200 241 0

Montageprofil för solcell

Art.nr 4034 200 245 0

* C-Plug-motorkablar erbjuds i olika varianter och längder och beställs separat (se tabell sidan 52)

¹ Drivhjulsbredd på S60L (4930 300 083 0) sidan 156, vid val av ett annat drivhjul ändras mått l_2 , l_3 och l_5



MOTORER

STYRENHETER

ELEKTRISKA
TILLBEHÖRMEKANISKA
TILLBEHÖR

APPENDIX

**BECKER**



Jalusimotor för smala fönster

R4-M17



Höjdpunkt: "Kort" motor för smala jalousier

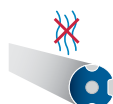

Motorn skyddad mot överhettning



Automatisk inställning av gränslägen

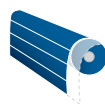

Överrullningsbart motorhuvud



Klämskydd i UPP-riktning (frostskydd)



Lämpar sig för höger-/vänstermontage



Montage endast med fasta dukrörskopplingar



Höjdpunkt: Hinderavkänning i NER-riktning vid användning av stela dukrörskopplingar

Tekniska data

	Artikelnummer	Vridmoment (Nm)	Varvtal (min ⁻¹)	Gränslägesavstånd (varv)	Nominell ström (A)	Effektförbrukning (W)	Motor-kabel (m)
R4-17-M17	2010 110 043 0	4	17	64	0,4	85	3
Stela säkerhetsfjädrar	4902 000 308 0						
R4-17-M17 i sats inkl. stela säkerhetsfjädrar	2010 999 044 0	4	17	64	0,4	85	3

Märkspänning: 230 V/AC/50Hz **Driftläge:** S2 4 min **Kapslingsklass:** IP44



Mått (i mm)

	l_1	l_2	l_3^{**}	l_4	l_5	$\varnothing c$
R4-17-M17	331	351 ¹	373 ^{1/3}	22 ²	20 ¹	45

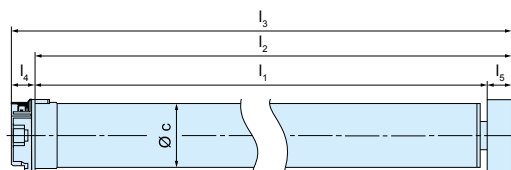

¹ Drivhjulsbredd på Rolm 60 (4930 300 083 0) sidan 156, vid val av ett annat drivhjul ändras mått l_2 , l_3 och l_5

² med drivhjulssäkring

³ med Mini-skarvstycke

MOTORER

STYRENHETER

ELEKTRISKA
TILLBEHÖRMEKANISKA
TILLBEHÖR

APPENDIX

**BECKER**



Jalusimotorer med integrerad radiomottagare B-Tronic

C-plug B-TRONIC

P5-B01 ... P9-B01

R8-B01 ... R40-B01



Höjdpunkt: Återkoppling av position och status samt aktiverbar repeat-funktion



Känslig hinderavkänning.

Om ett hinder påträffas stoppar motorn och reverserar automatiskt



Dubbelriktad radiomottagare och minnesfunktion integrerade/Motorn meddelar sin position samt statusinformation till manöverenheten



Klämskydd i UPP-riktning (frostskydd)



Kompatibel med KNX-RF-standarden och kan därmed enkelt integreras i installationer för hemautomatisering



Frostskydd uppe med automatisk utjämning av gardinlängden som kan aktiveras separat



Upp till 16 fjärrkontroller kan programmeras



Automatisk ökning av tryckkraften vid **uppskjutningsspärrar**



Starttider kan programmeras med fjärrkontroller och CentralControl

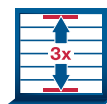

Intelligent installationsstyrning möjliggör korrigerig av gränslägen



Enkel programmering av och körning till 2 valfria mellanlägen från alla positioner med fjärrkontroll eller automatisk funktion



Exakt inställning av gränslägena möjlig – beroende på krav kan gränslägena även ställas in exakt

Tekniska data	Artikelnummer med skarvstycke	Artikelnummer utan skarvstycke	Vridmoment (Nm)	Varvtal (min ⁻¹)	Gränslägesavstånd (varv)	Nominell ström (A)	Effektförbrukning (W)	Motorkabel (m)
P5-16-B01	2009 520 003 0	2009 520 001 0	5	16	64	0,35	80	*
P9-16-B01	2009 520 004 0	2009 520 002 0	9	16	64	0,47	110	*
R8-17-B01	2010 520 001 0		8	17	64	0,45	100	*
R12-17-B01	2010 520 002 0		12	17	64	0,50	110	*
R20-17-B01	2020 520 001 0		20	17	64	0,70	160	*
R30-17-B01	2030 520 001 0		30	17	64	0,90	210	*
R40-17-B01	2040 520 001 0		40	17	64	1,15	260	*

Märkspänning: 230 V/AC/50Hz **Driftläge:** S2 4 min **Kapslingsklass:** IP44

Observera: Drivhjul och medbringare för känslig hinderavkänning finns på sida 168 ff.



Automatisk inställning av gränslägen – vid användning av fasta stopp känner motorn automatiskt av gränslägena både vid stela dukrörskopplingar och flexibla upphängningsfjädrar



Mjukstopp upp



Dynamisk anpassning av vridmomentet till ändringar av jalousielementet



Insektsskyddsfunktion



MOTORER

STYRENHETER

ELEKTRISKA
TILLBEHÖRMEKANISKA
TILLBEHÖR

APPENDIX

Mått (i mm)	l_1	l_2	l_3	l_4	l_5	$\varnothing c$
P5-16-B01	423	463 ¹	476 ¹	13	40 ¹	35
P9-16-B01	451	491 ¹	504 ¹	13	40 ¹	35
R8-17-B01	471	511 ²	528 ²	17	40 ²	45
R12-17-B01	471	511 ²	528 ²	17	40 ²	45
R20-17-B01	500	540 ²	557 ²	17	40 ²	45
R30-17-B01	525	565 ²	582 ²	17	40 ²	45
R40-17-B01	539,5	579,5 ²	596,5 ²	17	40 ²	45

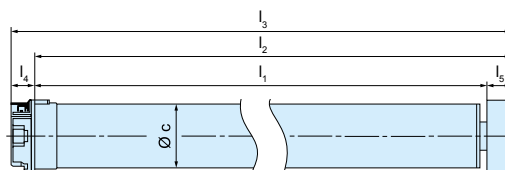

* C-Plug-motorkablar erbjuds i olika varianter och längder och beställs separat (se tabell sidan 52)

¹ Drivhjulsbredd på O-S40 (4930 200 250 0) sidan 167, vid val av ett annat drivhjul ändras mått l_2 , l_3 och l_5

² Drivhjulsbredd på O-S60 (4930 200 222 0) sidan 167, vid val av ett annat drivhjul ändras mått l_2 , l_3 och l_5



BECKER



Solskyddsmotorer med elektroniskt styrda gränslägen

P5/20PS ... P9/16PS



Höjdpunkt: Universell användning i många solskyddssystem med eller utan mekaniskt stopp.



Automatisk längdjustering



Elektroniskt styrda gränslägen



Kan parallellkopplas utan brytrelä



Fördelen för er: Inställning av gränslägen via brytare på motorhuvudet utan speciell installationskabel



Mjukstopp uppe – optimal anpassning av stängningskrafterna för att skona duken = E12-V9



Klämskydd i båda riktningarna med automatisk reversering och upprepade tester



Överrollningsbart motorhuvud

Tekniska data	Artikelnummer	Vridmoment (Nm)	Varvtal (min ⁻¹)	Gränslägesavstånd (varv)	Nominell ström (A)	Effektförbrukning (W)	Motorkabel (m)
P5/20PS	2009 030 106 0	5	20	64	0,47	115	3
P5/30PS	2009 030 105 0	5	30	64	0,47	115	3
P9/16PS	2009 030 107 0	9	16	64	0,47	110	3

Märkspänning: 230 V/AC/50Hz **Driftläge:** S2 4 min **Kapslingsklass:** IP44



MOTORER

STYRENHETER

ELEKTRISKA
TILLBEHÖRMEKANISKA
TILLBEHÖR

APPENDIX

Mått (i mm)	l_1	l_2	l_3	l_4	l_5	$\varnothing c$
P5/20PS	448	465	477	12	17	35
P5/30PS	448	465	477	12	17	35
P9/16PS	448	465	477	12	17	35

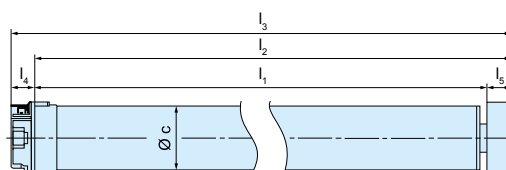

¹ Drivhjulsbredd på 40 x 1/42 x 2 (4930 300 086 0) sidan 163, vid val av ett annat drivhjul ändras mått l_2 , l_3 och l_5

BECKER



Solskyddsmotorer med elektroniskt styrda gränslägen

C-plug

P5-E12 ... P9-E12

R8-E12 ... R50-E12

L50-E12 ... L120-E12



Höjdpunkt: Universell användning i många solskyddssystem med eller utan mekaniskt stopp.



Klämskydd i båda riktningarna med automatisk reversering och upprepade tester



Elektroniskt styrda gränslägen



Dukavlastning kan aktiveras/stängas av



Fördelen för er: Inställning av gränslägen via brytare på motorhuvudet utan speciell installationskabel



Automatisk längdjustering

Tekniska data	Artikelnummer	Artikelnummer V9	Vridmoment (Nm)	Varvtal (min ⁻¹)	Gränslägesavstånd (varv)	Nominell ström (A)	Effektförbrukning (W)	Motorkabel (m)
P5-16-E12**	2009 130 112 0		5	16		0,35	80	*
P5-20-E12**	2009 130 109 0		5	20	64	0,45	110	*
P5-30-E12**	2009 130 110 0		5	30	64	0,45	110	*
P9-16-E12**	2009 130 111 0		9	16	64	0,45	110	*
R8-17-E12(-V9)	2010 130 161 0	2010 130 185 0**	8	17	64	0,45	100	*
R12-17-E12(-V9)	2010 130 162 0	2010 130 186 0**	12	17	64	0,50	110	*
R20-17-E12(-V9)	2020 130 146 0	2020 130 161 0**	20	17	64	0,70	160	*
R30-17-E12(-V9)	2030 200 151 0	2030 130 166 0**	30	17	64	0,90	210	*
R40-17-E12(-V9)	2040 130 158 0	2040 130 173 0**	40	17	64	1,15	260	*
R50-11-E12(-V9)	2050 130 165 0	2050 130 186 0**	50	11	64	1,05	240	*
L50-17-E12(-V9)	2050 130 166 0	2050 130 187 0**	50	17	64	1,4	315	*
L60-11-E12(-V9)	2060 130 116 0	2060 200 125 0	60	11	64	1,2	265	*
L60-17-E12(-V9)	2060 130 115 0	2060 130 126 0**	60	17	64	1,75	380	*
L70-17-E12(-V9)	2070 130 114 0	2070 130 122 0**	70	17	64	1,9	430	*
L80-11-E12(-V9)	2080 130 146 0	2080 130 164 0**	80	11	64	1,4	310	*
L120-11-E12(-V9)	2120 130 115 0	2120 130 123 0**	120	11	64	1,9	435	*

Märkspänning: 230 V/AC/50Hz **Driftläge:** S2 4 min **Kapslingsklass:** IP44

* C-Plug-motorkablar erbjuds i olika varianter och längder och beställs separat (se tabell sidan 52)

**Mjukstopp uppe



Ökad stängningskraft för kassettmarkiser



Inställning av gränslägen med vanliga reglage, t.ex. vridströmbrytare



Höjdpunkt: Auto Install-funktion



Kan parallellkopplas utan brytrelä



Mjukstopp uppe – optimal anpassning av stängningskrafterna för att skona duken = E12-V9



Överrullningsbart motorhuvud



Reversering kan aktiveras i det yttre gränsläget

Mått (i mm)	l_1	l_2	l_3	l_4	l_5	$\varnothing c$
P5-16-E12	404	444 ¹	457 ¹	13	40 ¹	35
P5-20-E12	451	491 ¹	504 ¹	13	40 ¹	35
P5-30-E12	451	491 ¹	504 ¹	13	40 ¹	35
P9-16-E12	451	491 ¹	504 ¹	13	40 ¹	35
R8-17-E12	471	511 ²	528 ²	17	40 ²	45
R12-17-E12	471	511 ²	528 ²	17	40 ²	45
R20-17-E12	500	540 ²	557 ²	17	40 ²	45
R30-17-E12	524	564 ²	581 ²	17	40 ²	45
R40-17-E12	539	579 ²	596 ²	17	40 ²	45
R50-11-E12	553	593 ²	610 ²	17	40 ²	45
L50-17-E12	535,5	565,5 ³	585,5 ³	20	30 ³	58
L60-11-E12	515,5	545,5 ³	565,5 ³	20	30 ³	58
L60-17-E12	565,5	595,5 ³	615,5 ³	20	30 ³	58
L70-17-E12	565,5	595,5 ³	615,5 ³	20	30 ³	58
L80-11-E12	535,5	565,5 ³	585,5 ³	20	30 ³	58
L120-11-E12	565,5	595,5 ³	615,5 ³	20	30 ³	58

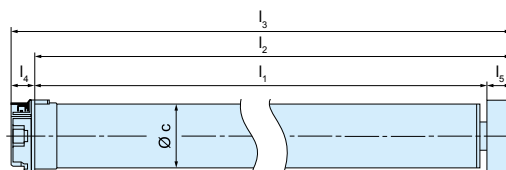

¹ Drivhjulsbredd på 40x1/42x2 (4930 300 086 0) sidan 163, vid val av ett annat drivhjul ändras mått l_2 , l_3 och l_5

² Drivhjulsbredd på DW78R+F (4930 300 091 0) sidan 161, vid val av ett annat drivhjul ändras mått l_2 , l_3 och l_5

³ Drivhjulsbredd på DW78N (4931 300 365 0) sidan 161, vid val av ett annat drivhjul ändras mått l_2 , l_3 och l_5



BECKER

MOTORER

STYRENHETER

ELEKTRISKA
TILLBEHÖR

MEKANISKA
TILLBEHÖR

APPENDIX



Solskyddsmotorer med elektroniskt styrda gränslägen

C-plug

R8-E15 ... R40-E15

L50-E15 ... L120-E15



Höjdpunkt: Universell användning i många solskyddssystem med eller utan mekaniskt stopp.



Ökad stängningskraft kan ställas in för kassettmarkiser under installationen

E

Elektroniskt styrda gränslägen



Statusindikatorn för gränslägen (ESI) indikerar om gränslägen saknas



Klämskydd i båda riktningarna med automatisk reversering och upprepade tester



Inställning av gränslägen med vanliga reglage, t.ex. vridströmbrytare



Automatisk längdjustering



Kan parallellkopplas utan brytrelä

Tekniska data

	Artikelnummer	Vridmoment (Nm)	Varvtal (min ⁻¹)	Gränslägesavstånd (varv)	Nominell ström (A)	Effektförbrukning (W)	Motorkabel (m)
R8-17-E15	2010 130 165 0	8	17	64	0,45	100	*
R12-17-E15	2010 130 166 0	12	17	64	0,5	110	*
R20-17-E15	2020 130 148 0	20	17	64	0,75	160	*
R30-17-E15	2030 130 153 0	30	17	64	0,9	205	*
R40-17-E15	2040 130 160 0	40	17	64	1,15	230	*
R50-11-E15	2050 130 168 0	50	11	64	1,1	240	*
L50-17-E15	2050 130 169 0	50	17	64	1,4	315	*
L60-11-E15	2060 130 118 0	60	11	64	1,2	265	*
L60-17-E15	2060 130 117 0	60	11	64	1,75	380	*
L70-17-E15	2070 130 115 0	70	17	64	1,9	430	*
L80-11-E15	2080 130 147 0	80	11	64	1,4	310	*
L120-11-E15	2120 130 116 0	120	11	64	1,9	435	*

Märkspänning: 230 V/AC/50Hz **Driftläge:** S2 4 min **Kapslingsklass:** IP44



Mjukstängningsfunktion – optimal anpassning av stängningskrafterna för att skona duken



Överullningsbart motorhuvud



Mått (i mm)	l_1	l_2	l_3	l_4	l_5	$\varnothing c$
R8-17-E15	473	513 ¹	529 ¹	16	40 ¹	45
R12-17-E15	473	513 ¹	529 ¹	16	40 ¹	45
R20-17-E15	502	542 ¹	558 ¹	16	40 ¹	45
R30-17-E15	527	567 ¹	583 ¹	16	40 ¹	45
R40-17-E15	540	580 ¹	596 ¹	16	40 ¹	45
R50-11-E15	540	580 ¹	596 ¹	16	40 ¹	45
L50-17-E15	535	565 ²	585 ²	20	30 ³	58
L60-11-E15	515	545 ²	565 ²	20	30 ²	58
L60-17-E15	565	595 ²	615 ²	20	30 ²	58
L70-17-E15	565	595 ²	615 ²	20	30 ²	58
L80-11-E15	535	565 ²	585 ²	20	30 ²	58
L120-11-E15	565	595 ²	615 ²	20	30 ²	58

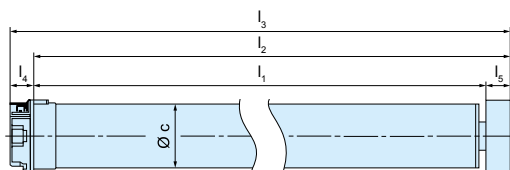

* C-Plug-motorkablar erbjuds i olika varianter och längder och beställs separat (se tabell sidan 52)

¹ Drivhjulsbredd på DW78R+F (4930 300 091 0) sidan 161, vid val av ett annat drivhjul ändras mått l_2 , l_3 och l_5

² Drivhjulsbredd på DW78N (4931 300 365 0) sidan 161, vid val av ett annat drivhjul ändras mått l_2 , l_3 och l_5



BECKER

MOTORER

STYRENHETER

ELEKTRISKA
TILLBEHÖR

MEKANISKA
TILLBEHÖR

APPENDIX



Solskyddsmotor "ZIP/Fixed Screens" med elektroniskt gränslägen

C-plug

P5-E18 ... P9-E18

R8-E18 ... R40-E18

Kan användas till:

- zip-markiser
- styrda och ostyrda screenmarkiser



Höjdpunkt: Känslig hinderavkänning i NER-riktning och med automatisk reversering och upprepade tester



Klämskydd i UPP-riktning (frostskydd) med automatisk reversering och upprepade tester

E

Elektroniskt styrda gränslägen



Statusindikatorn för gränslägen (ESI) indikerar om gränslägen saknas



Fördelen för er: Automatisk avkänning av gränslägen



Inställning av gränslägen via brytare på motorhuvudet utan speciell installationskabel



Inställning av gränslägen med vanliga reglage, t.ex. vridströmbrytare

Tekniska data	Artikelnummer	Vridmoment (Nm)	Varvtal (min ⁻¹)	Gränslägesavstånd (varv)	Nominell ström (A)	Effektförbrukning (W)	Motorcabel (m)
P5-16-E18	2009 130 113 0	5	16		0,35	80	*
P5-20-E18	2009 130 106 0	5	20	64	0,45	110	*
P5-30-E18	2009 130 107 0	5	30	64	0,45	110	*
P9-16-E18	2009 130 108 0	9	16	64	0,45	110	*
R8-17-E18	2010 130 159 0	8	17	64	0,45	100	*
R12-17-E18	2010 130 160 0	12	17	64	0,50	110	*
R20-17-E18	2020 130 145 0	20	17	64	0,70	160	*
R30-17-E18	2030 130 150 0	30	17	64	0,90	210	*
R40-17-E18	2040 130 157 0	40	17	64	1,15	260	*

Märkspänning: 230 V/AC/50Hz **Driftläge:** S2 4 min **Kapslingsklass:** IP44



Dukavlastning kan aktiveras/stängas av



Automatisk längdjustering



Kan parallellkopplas utan brytrelä



Överrullningsbart motorhuvud



Mått (i mm)	l_1	l_2	l_3	l_4	l_5	$\varnothing c$
P5-16-E18	404			13	40 ¹	35
P5-20-E18	451	491 ¹	504 ¹	13	40 ¹	35
P5-30-E18	451	491 ¹	504 ¹	13	40 ¹	35
P9-16-E18	451	491 ¹	504 ¹	13	40 ¹	35
R8-17-E18	471	511 ²	528 ²	17	40 ²	45
R12-17-E18	471	511 ²	528 ²	17	40 ²	45
R20-17-E18	500	540 ²	557 ²	17	40 ²	45
R30-17-E18	529	569 ²	586 ²	17	40 ²	45
R40-17-E18	539,5	579,5 ²	596,5 ²	17	40 ²	45

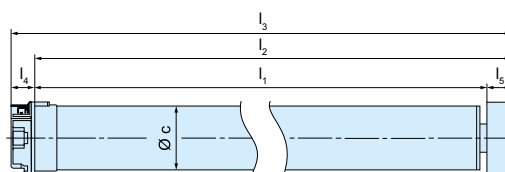

¹ Drivhjulsbredd på O-63N (4930 200 276 0) sidan 168, vid val av ett annat drivhjul ändras mått l_2 , l_3 och l_5

² Drivhjulsbredd på O-DW78R+F (4930 200 274 0) sidan 169, vid val av ett annat drivhjul ändras mått l_2 , l_3 och l_5





Universal solskyddsmotorer med integrerad radiomottagare

C-plug

P5-C12 ... P9-C12

R8-C12 ... R50-C12

L50-C12 ... L120-C12



Höjdpunkt: Universell användning i många solskyddssystem med eller utan mekaniskt stopp.



Klämskydd i båda riktningarna med automatisk reversering och upprepade tester



Höjdpunkt: Auto Install-funktion



2 fritt valbara mellanlägen kan programmeras



868,3 MHz

Elektroniskt styrda gränslägen med integrerad radiomottagare kompatibel med Centronic-styrenhetssortimentet



Dukavlastning kan aktiveras/stängas av

Tekniska data

	Artikelnummer	Delnummer (Mjukstopp uppe)	Vridmoment (Nm)	Varvtal (min ⁻¹)	Gränslägesavstånd (varv)	Nominell ström (A)	Effektförbrukning (W)	Motorkabel (m)
P5-20-C12**	2009 130 117 0		5	20	64	0,45	110	*
P5-30-C12**	2009 130 118 0		5	30	64	0,45	110	*
P9-16-C12**	2009 130 119 0		9	16	64	0,45	110	*
R8-17-C12(-V9)	2010 130 167 0	2010 130 191 0**	8	17	64	0,45	100	*
R12-17-C12(-V9)	2010 130 168 0	2010 130 192 0**	12	17	64	0,50	110	*
R20-17-C12(-V9)	2020 130 149 0	2020 130 164 0**	20	17	64	0,70	160	*
R30-17-C12(-V9)	2030 130 156 0	2030 130 169 0**	30	17	64	0,90	210	*
R40-17-C12(-V9)	2040 130 162 0	2040 130 176 0**	40	17	64	1,15	260	*
R50-11-C12(-V9)	2050 130 172 0	2050 130 189 0**	50	11	64	1,05	240	*
L50-17-C12(-V9)	2050 130 173 0	2050 130 191 0**	50	17	64	1,40	315	*
L60-11-C12(-V9)	2060 130 119 0	2060 130 128 0**	60	11	64	1,20	265	*
L60-17-C12(-V9)	2060 130 120 0	2060 130 130 0**	60	17	64	1,75	380	*
L70-17-C12(-V9)	2070 130 116 0	2070 130 124 0**	70	17	64	1,90	430	*
L80-11-C12(-V9)	2080 130 150 0	2080 130 162 0**	80	11	64	1,40	310	*
L120-11-C12(-V9)	2120 130 117 0	2120 200 125 0	120	11	64	1,90	435	*

Märkspänning: 230 V/AC/50Hz **Driftläge:** S2 4 min **Kapslingsklass:** IP44

* C-Plug-motorkablar erbjuds i olika varianter och längder och beställs separat (se tabell sidan 52)

**Mjukstopp uppe



Lokal manövrering med enkel tryckknapp



Motorn kan köra till **mellanlägena** ur valfri position



Automatisk längdjustering



Individuella, grupp- och centrala styrenheter möjliga med upp till 16 fjärrkontroller



Ökad stängningskraft för kassetmarkiser



Mjukstängningsfunktion – optimal anpassning av stängningskrafterna = C12-V9 för att skona duken



Överrullningsbart motorhuvud

Mått (i mm)	l_1	l_2	l_3	l_4	l_5	$\varnothing c$
P5-20-C12	453	493 ¹	506 ¹	13	40 ¹	35
P5-30-C12	453	493 ¹	506 ¹	13	40 ¹	35
P9-16-C12	453	493 ¹	506 ¹	13	40 ¹	35
R8-17-C12	471	511 ²	528 ²	17	40 ²	45
R12-17-C12	471	511 ²	528 ²	17	40 ²	45
R20-17-C12	500	540 ²	557 ²	17	40 ²	45
R30-17-C12	524	564 ²	581 ²	17	40 ²	45
R40-17-C12	539	579 ²	596 ²	17	40 ²	45
R50-11-C12	553	570 ²	587 ²	17	40 ²	45
L50-17-C12	535,5	565,5 ²	585,5 ²	20	30 ²	58
L60-11-C12	515,5	545,5 ²	565,5 ²	20	30 ²	58
L60-17-C12	565,5	595,5 ²	615,5 ²	20	30 ²	58
L70-17-C12	565,5	595,5 ²	615,5 ²	20	30 ²	58
L80-11-C12	535,5	565,5 ²	585,5 ²	20	30 ²	58
L120-11-C12	565,5	595,5 ²	615,5 ²	20	30 ²	58

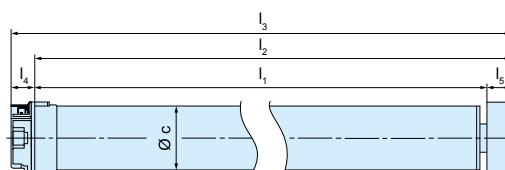

¹ Drivhjulsbredd på 40x1/42x2 (4930 300 086 0) sidan 163, vid val av ett annat drivhjul ändras mått l_2 , l_3 och l_5

² Drivhjulsbredd på DW78 R+F (4930 300 091 0) sidan 161, vid val av ett annat drivhjul ändras mått l_2 , l_3 och l_5



BECKER

MOTORER

STYRENHETER

ELEKTRISKA
TILLBEHÖR

MEKANISKA
TILLBEHÖR

APPENDIX



Solskyddsmotor "ZIP/Fixed Screens" med integrerad radiomottagare

C-plug

P5-C18 ... P9-C18

R8-C18 ... R40-C18

Kan användas till:

- zip-markiser
- styrda och ostyrda screenmarkiser



Höjdpunkt: Känslig hinderavkänning i NER-riktning och med automatisk reversering och upprepade tester



Intelligent installationsstyrning möjliggör korrigerig av gränslägen



Elektroniskt styrda gränslägen med integrerad radiomottagare kompatibel med Centronic-styrenhets Sortimentet



Statusindikatorn för gränslägen (ESI) indikerar om gränslägen saknas

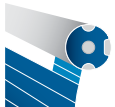

Fördelen för er: Automatisk avkänning av gränslägen



2 fritt valbara mellanlägen kan programmeras



Dukavlastning kan aktiveras/stängas av



Klämskydd i UPP-riktning (frostskydd) med automatisk reversering och upprepade tester



Automatisk längdjustering

Tekniska data	Artikelnummer	Vridmoment (Nm)	Varvtal (min ⁻¹)	Gränslägesavstånd (varv)	Nominell ström (A)	Effektförbrukning (W)	Motor kabel (m)
P5-20-C18	2009 130 114 0	5	20	64	0,45	110	*
P5-30-C18	2009 130 115 0	5	30	64	0,45	110	*
P9-16-C18	2009 130 116 0	9	16	64	0,45	110	*
R8-17-C18	2010 130 163 0	8	17	64	0,45	100	*
R12-17-C18	2010 130 164 0	12	17	64	0,50	110	*
R20-17-C18	2020 130 147 0	20	17	64	0,70	160	*
R30-17-C18	2030 130 152 0	30	17	64	0,90	210	*
R40-17-C18	2040 130 159 0	40	17	64	1,15	260	*

Märkspänning: 230 V/AC/50Hz **Driftläge:** S2 4 min **Kapslingsklass:** IP44

Observera: Drivhjul och medbringare för känslig hinderavkänning finns på sida 168 ff.



Överrullningsbart motorhuvud



Motorn kan köra till **mellanlägena** ur valfri position



Individuella, grupp- och centrala styrenheter möjliga med upp till 16 fjärrkontroller



Lokal manövrering med enkel tryckknapp



MOTORER

STYRENHETER

ELEKTRISKA
TILLBEHÖR

MEKANISKA
TILLBEHÖR

Mått (i mm)	l_1	l_2	l_3	l_4	l_5	$\varnothing c$
P5-20-C18	453	493 ¹	506 ¹	13	40 ¹	35
P5-30-C18	453	493 ¹	506 ¹	13	40 ¹	35
P9-16-C18	453	493 ¹	506 ¹	13	40 ¹	35
R8-17-C18	471	511 ²	528 ²	17	40 ²	45
R12-17-C18	471	511 ²	528 ²	17	40 ²	45
R20-17-C18	500	540 ²	557 ²	17	40 ²	45
R30-17-C18	524	564 ²	581 ²	17	40 ²	45
R40-17-C18	539	579 ²	596 ²	17	40 ²	45

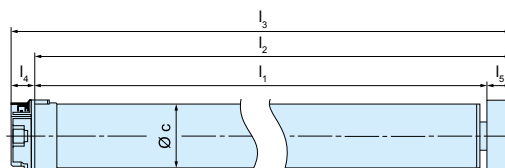

* C-Plug-motorkablar erbjuds i olika varianter och längder och beställs separat (se tabell sidan 52)

¹ Drivhjulsbredd på O-63N (4930 200 276 0) sidan 168, vid val av ett annat drivhjul ändras mått l_2 , l_3 och l_5

² Drivhjulsbredd på O-DW78R+F (4930 200 274 0) sidan 169, vid val av ett annat drivhjul ändras mått l_2 , l_3 och l_5



BECKER

APPENDIX



SMI-solskyddsmotor med elektroniskt styrda gränslägen

C-plug

R8-S12 ... R50-S12

L50-S12 ... L120-S12

Kan användas till:

- vikarmarkiser, öppen och semi kassett
- kassettmarkiser
- fallarmmarkiser
- markisoletter
- vinterträdgårdsmarkiser
- styrda och ostyrda screenmarkiser
- horisontella screenmarkiser
- terrassmarkiser
- insektsskydd
- invändiga screenmarkiser
- projektordukar

E

Elektroniskt styrda gränslägen



Övre **stoppbeteende** konfigurerbart



Klämskydd i båda riktningarna med automatisk reversering och upprepade tester



Automatisk längdjustering



Dukspänningsfunktion i nedre gränsläget kan aktiveras



Inställning av gränslägen nere: Position (automatisk avkänning eller fritt programmerbar)
Inställning av gränslägen uppe: Position eller stopp



Dukavlastning i övre gränsläget kan aktiveras/stängas av



Intelligent installationsstyrning med statusindikator för gränslägen (ESI)

Tekniska data

	Artikelnummer	Vridmoment (Nm)	Varvtal (min ⁻¹)	Gränslägesavstånd (varv)	Nominell ström (A)	Effektförbrukning (W)	Motorlängd (m)
R8-17-S12	2010 130 505 0	8	17	64	0,45	100	*
R12-17-S12	2010 130 506 0	12	17	64	0,50	110	*
R20-17-S12	2020 130 503 0	20	17	64	0,75	160	*
R30-17-S12	2030 130 503 0	30	17	64	0,90	205	*
R40-17-S12	2040 130 503 0	40	17	64	1,15	230	*
R50-11-S12	2050 130 505 0	50	11	64	1,10	240	*
L50-17-S12	2050 130 506 0	50	17	64	1,40	315	*
L60-11-S12	2060 130 504 0	60	11	64	1,20	265	*
L60-17-S12	2060 130 503 0	60	17	64	1,75	380	*
L70-17-S12	2070 130 503 0	70	17	64	1,90	430	*
L80-11-S12	2080 130 506 0	80	11	64	1,40	310	*
L120-11-S12	2120 130 503 0	120	11	64	1,90	435	*

Märkspänning: 230 V/AC/50Hz **Driftläge:** S2 4 min **Kapslingsklass:** IP44



Termiskt skydd inkl. elektronisk avkänning av aktivering



Auto Install-funktion



Lämpar sig för höger-/vänstermontage



MOTORER

STYRENHETER

ELEKTRISKA
TILLBEHÖR

MEKANISKA
TILLBEHÖR

Mått (i mm)	l_1	l_2	l_3	l_4	l_5	$\varnothing c$
R8-17-S12	471	511 ¹	528 ¹	17	40 ¹	45
R12-17-S12	471	511 ¹	528 ¹	17	40 ¹	45
R20-17-S12	514	531 ¹	548 ¹	17	17 ¹	45
R30-17-S12	542	559 ¹	576 ¹	17	17 ¹	45
R40-17-S12	553	570 ¹	587 ¹	17	17 ¹	45
R50-11-S12	553	570 ¹	587 ¹	17	17 ¹	45
L50-14-S12	535	565 ²	585 ²	20	30 ²	58
L60-11-S12	515	545 ²	565 ²	20	30 ²	58
L60-17-S12	565	595 ²	615 ²	20	30 ²	58
L70-17-S12	565	595 ²	615 ²	20	30 ²	58
L80-11-S12	535	565 ²	585 ²	20	30 ²	58
L120-11-S12	565	595 ²	615 ²	20	30 ²	58

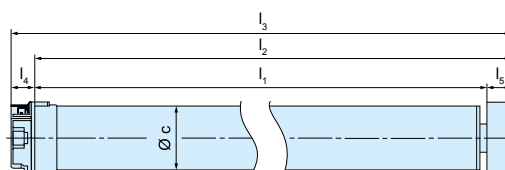

* C-Plug-motorkablar erbjuds i olika varianter och längder och beställs separat (se tabell sidan 52)

¹ Drivhjulsbredd på DW78R+F (4930 300 091 0) sidan 161, vid val av ett annat drivhjul ändras mått l_2 , l_3 och l_5

² Drivhjulsbredd på DW78N (4931 300 365 0) sidan 161, vid val av ett annat drivhjul ändras mått l_2 , l_3 och l_5



BECKER

APPENDIX



SMI-solskyddsmotor "ZIP" med elektroniskt styrda gränslägen

C-plug

R8-S18 ... R40-S18

Kan användas till:

- zip-markiser

E

Elektroniskt styrda gränslägen



Automatisk längdjustering



Höjdpunkt: Känslig hinderavkänning i NER-riktning och med automatisk reversering och upprepade tester



Inställning av gränslägen nere: Position (automatisk avkänning eller fritt programmerbar)
Inställning av gränslägen uppe: Position eller stopp



Klämskydd i båda riktningarna med automatisk reversering och upprepade tester



Intelligent installationsstyrning med statusindikator för gränslägen (ESI)



Dukavlastning i övre gränsläget kan aktiveras/stängas av



Mjukstopp uppe

Tekniska data

	Artikelnummer	Vridmoment (Nm)	Varvtal (min ⁻¹)	Gränslägesavstånd (varv)	Nominell ström (A)	Effektförbrukning (W)	Motorcabel (m)
R8-17-S18	2010 130 507 0	8	17	64	0,45	100	*
R12-17-S18	2010 130 508 0	12	17	64	0,50	110	*
R20-17-S18	2020 130 504 0	20	17	64	0,75	160	*
R30-17-S18	2030 130 504 0	30	17	64	0,90	205	*
R40-17-S18	2040 130 504 0	40	17	64	1,15	260	*

Märkspänning: 230 V/AC/50Hz **Driftläge:** S2 4 min **Kapslingsklass:** IP44



Termiskt skydd inkl. elektronisk avkänning av aktivering



Auto Install-funktion för ZIP-tillämpningar med tung kantlist



Lämpar sig för höger-/vänstermontage



MOTORER

STYRENHETER

ELEKTRISKA
TILLBEHÖRMEKANISKA
TILLBEHÖR

APPENDIX

Mått (i mm)	l_1	l_2	l_3	l_4	l_5	$\varnothing c$
R8-17-S18	471	511 ¹	528 ¹	17	40 ¹	45
R12-17-S18	471	511 ¹	528 ¹	17	40 ¹	45
R20-17-S18	500	540 ¹	557 ¹	17	40 ¹	45
R30-17-S18	524	564 ¹	581 ¹	17	40 ¹	45
R40-17-S18	539	579 ¹	596 ¹	17	40 ¹	45

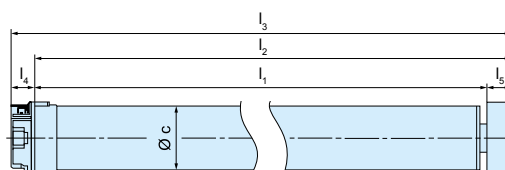

* C-Plug-motorkablar erbjuds i olika varianter och längder och beställs separat (se tabell sidan 52)

¹ Drivhjulsbredd på O-63N (4930 200 276 0) sidan 168, vid val av ett annat drivhjul ändras mått l_2 , l_3 och l_5



BECKER

Persienmotorer



D259–D539



Höjdpunkt: Enkelt montage i överskenan tack vare anpassad form med invändiga och icke synliga fästklamrar



Exakt frångkoppling i övre gränsläget via fjädrad avstängningsknapp



Standardiserade motorer med modulärt uppbyggda tillbehör



Med motorkabel 0,5 m med pågjuten stickkontakt



Övre och nedre gränsläge kan ställas in

Tekniska data

	Artikelnummer Vänstermontage (löpande åt vänster)	Artikelnummer Högermontage (löpande åt höger)	Vridmoment (Nm)	Varvtal (min ⁻¹)	Gränslägesavstånd (Varv)	Nominell ström (A)	Effektförbrukning (W)
D259	2005 999 023 0	2005 999 022 0	2x3	23	67	0,42	95
D359	2005 999 025 0	2005 999 024 0	2x5	22	67	0,67	140
D539	2005 999 021 0	2005 999 020 0	10	23	97	0,51	115

Märkspänning: 230 V AC/50 Hz

Driftläge: D259, D359, D839: KB 4 min, D539: KB 6 min

Kapslingsklass: IP54

Mått (i mm)

	b	l ₁	l ₂	l ₃	c	d
D259	38	239,9	159,9	128	55	41
D359	38	239,9	159,9	128	55	41
D539		203,7	13,3	161	50	

Mittmotor D259/D359

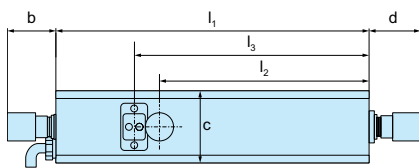

Ändmotor D539

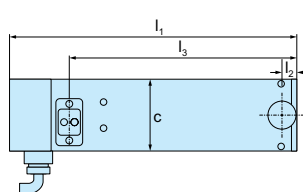

Observera: Tillbehör till persienmotorer finns på sidan 194. Borrmallar finns på sidan 204 och 206.

Nomenklatur

Persienmotorer, typbeteckningar

Serie	D2	59	Gränslägesbrytarens utförande
<ul style="list-style-type: none"> ■ D5: Ändmotor, 10 Nm ■ D2: Mittmotor, 2x3 Nm ■ D3: Mittmotor, 2x4,5 Nm eller 2x5 Nm 			<ul style="list-style-type: none"> ■ 39/59: Övre och nedre gränsläge kan ställas in, fjädrad avstängningsknapp för övre gränsläge ■ 38/48: övre gränsläget fjädrad avstängningsknapp, nedre gränsläget dubbel gränslägesbrytare för gardiner med arbetsläge ■ 70: Elektronisk inställning av gränslägen

Efterföljarprodukter

Utveckling av portföljen för persienmotorer

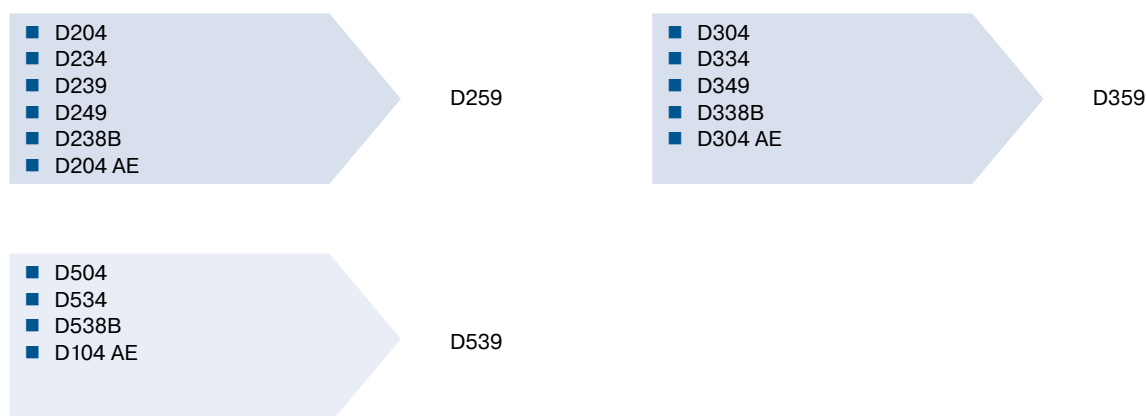

MOTORER

STYRENHETER

ELEKTRISKA
TILLBEHÖR

MEKANISKA
TILLBEHÖR

APPENDIX



BECKER

Garageportmotorer

Beck-O-Mat

för vipportar, utsvängande vipportar och sektionsportar

BOM 850C-II

- Tystgående kuggremsmotor
- Automatisk kraftövervakning
- < 0,5 W standby-förbrukning
- Centronic-kompatibel
- Fjärrkontroll EC142-II och löpskena medföljer
- Menystyrd programmering
- Enkel montering och idrifttagning tack vare förtillverkade montageelement
- High-Class Torselect
- Soft Start/Soft Stop med ramp
- Hög hastighet



BOM 850C-II garageportmotor

Art.nr 2715 850 002 0

Färg	vit
Dragkraft Fn	240 N
Dragkraft Fmax	800 N
Märkspänning	230 V/AC/50 Hz
Kapslingsklass	IP20, endast för torra utrymmen
Tillåten omgivningstemperatur	-20 till +60 °C

Kuggremsskena (3 028 mm, 2-delad)

För utsvängande vipportar upp till max. 2 500 mm och sektionsportar

- Med fjädrar framtill upp till max. 2 250 mm
- Med fjädrar baktill upp till max. 2 125 mm

Art.nr 2715 210 016 0

Kuggremsskena (4 028 mm, 2-delad)

För utsvängande vipportar upp till max. 3 500 mm och sektionsportar

- Med fjädrar framtill upp till max. 3 250 mm
- Med fjädrar baktill upp till max. 3 125 mm

Art.nr 2715 210 017 0

Belastningstabell jalusimotorer

för typ M04, B01, M05

Draglastuppgifterna är riktvärden för enkla jalusigaller.
(Draglastuppgifter i kg)
Den för jalousier vanliga friktionen (8 %) har observerats!

Exempel:

Dukrör Ø 60 mm
Jalusihöjd 2,20 m
Profilstyrka 14 mm
23 kg gallervikt

Resultat typ: R12

Dukrörsdiameter (mm)		40		50				60			
Jalusihöjd (m)		1,4	2,2	1,4	2,2	1,4	2,2	1,4	2,2	1,4	2,2
Profilstyrka (mm)		8	8	8	8	14	14	8	8	14	14
Typ	Nm/varv per minut	kg	kg	kg	kg	kg	kg	kg	kg	kg	kg
P5	5/16	15	13	13	12	11	9	12	11	10	9
P5	5/20	15	13	13	12	11	9	12	11	10	9
P5	5/30	15	13	13	12	11	9	12	11	10	9
P9	9/16	27	23	25	22	21	18	22	20	20	17
P13	13/9	38	33	35	31	30	26	31	29		
R4	4/17			10	9	8	7	9	8	8	7
R8	8/17			22	19	18	15	20	18	17	15
R12	12/17			33	29	27	23	30	27	26	23
R20	20/17			55	49	44	38	50	45	43	38
R30	30/17			83	73	73	62	75	68	64	57
R40	40/17	122	106	112	100	92	79	100	93	84	75
R50	50/11			139	123	122	103	125	114	107	94

Dukrörsdiameter (mm)		70		78		85		108		125	
Jalusihöjd (m)		1,4	2,2	1,4	2,2	1,4	2,2	2,2	3	2,2	3
Profilstyrka (mm)		14	14	14	14	14	14	19	19	19	19
Typ	Nm/varv per minut	kg	kg	kg	kg	kg	kg	kg	kg	kg	kg
R4	4/17	7	6	7	6	6	6				
R8	8/17	16	15	15	14	15	13				
R12	12/17	24	22	23	21	22	20				
R20	20/17	41	37	39	35	37	34				
R30	30/17	61	55	58	53	56	50				
R40	40/17	78	72	74	69	71	66	52	50	48	46
R50	50/11	102	92	97	88	94	84				
L60	60/11	122	111	116	106	112	101	83	79	78	72
L70	70/17	138	128	132	122	126	117	93	99	86	92
L80	80/11	163	148	156	141	150	135	111	106	104	98
L120	120/11	245	222	233	211	225	202	167	159	156	145

MOTORER

STYRENHETER

ELEKTRISKA
TILLBEHÖRMEKANISKA
TILLBEHÖR

APPENDIX

BECKER

Funktionsmatrix

jalusimotorer

	Integr. radiomottagare		Mekaniskt styrda gränslägen				
	B01		M04			M05	
Typ i mm	P (Ø 35)	R (Ø 45)	P (Ø 35)	R (Ø 45)	L (Ø 58)	R (Ø 45)	L (Ø 58)
Vridmoment i Nm	5–9	8–40	5–13	8–50	50–120	12–50	50–120
Varvtal i varv per minut	16	17	9–20	11–17	11	11–17	11
Fjärrstyrning	B-Tronic	B-Tronic					
Bytbar motorkabel	x	x	x	x	x		
Typgodkännande VDE/NF	x	x	x	x	x	x	x
Likström							
Handvev						x	x
Upphängningsfjädrar	x	x	x	x	x	x	x
Uppskjutningsspärrar	x	x					
Inställning av gränslägen							
På motorhuvudet			x	x	x	x	x
Med installationskabel	x	x					
Med fjärrkontroll	x	x					
Övre stopp till nedre stopp	x	x					
Övre stopp till nedre punkt	x	x					
Övre punkt till nedre stopp	x	x					
Övre punkt till nedre punkt	x	x	x	x	x	x	x
Andra funktioner							
Intell. installationsstyrning	x	x					
Statusindikator gränslägen ESI	x	x					
Autom. utjämning av gardinlängden	x	x					
Hinderavkänning vid körning nedåt med flexibla upphängningsfjädrar	x	x					
Hinderavkänning vid körning nedåt med fasta dukrörskopplingar	x	x					
Mjuk hinderavkänning med reversering	x	x					
Frostskydd uppe	x	x					
Frostskydd nere, klämskydd vid körning uppåt	x	x					
Frostskydd nere, klämskydd vid körning uppåt med reversering	x	x					
Insektsskyddsfunktion	x	x					
Mjukstopp uppe	x	x					
Dynam. anpassning av vridmomentet	x	x					
Kan parallellkopplas utan brytrelä	x	x					



	M06	M07	M17
	L (Ø 58)	L (Ø 58)	R (Ø 45)
	35-120	60+120	4
	2,5+3+8	3+8	17
	x	x	x
	x	x	
		x	
	x	x	
	x	x	
			x
			x
	x	x	

MOTORER

STYRENHETER

ELEKTRISKA
TILLBEHÖRMEKANISKA
TILLBEHÖR

APPENDIX

**BECKER**

Belastningstabell solskyddsmotorer

för typ: M04, M05, E15, PS, E12 och C12 med Ø 45 mm (R), med Ø 58 mm (L)

Antal armar	Bredd (m)	2 m		2,5 m		3 m		3,5 m	
		Ø R	Ø L	Ø R	Ø L	Ø R	Ø L	Ø R	Ø L
2	3	30	44	30	44	30		40	
2	4,5	30	44	30	44	40		40	
2	6	30	44	40	44	40		40	
3	4,5	40	44	40	44	50	44	50	60
3	6	40	44	40	44	50	44	50	60
3	7,5	40	44	40	44	50	44	50	60
4	6	50	60	50	60		60		80
4	7,5	50	60	50	60		60		80
4	9	50	60	50	60		60		80

Funktionsmatris solskyddsmotorer

	Mekaniskt styrda gränslägen						PS
	M04			M05		P (Ø35)	
	P (Ø35)	R (Ø45)	L (Ø58)	R (Ø45)	L (Ø58)		
Typ (rördiameter) i mm							
Vridmoment i Nm	5–13	8–50	44+120	12–50	50–120	5–9	
Varvtal i varv per minut	9–30	11–17	11–17	11–17	11–17	16–30	
Bytbar motorkabel	x	x	x				
Typgodkännande VDE/NF	x	x	x	x	x	x	
Inställning av gränslägen							
På motorhuvudet	x	x	x	x	x	x	
Med installationskabel						x	
Med fjärrkontroll							
Ytterpunkt till inre punkt	x	x	x	x	x	x	
Ytterpunkt till inre mekaniskt stopp						x	
Inre mekaniskt stopp till låsning fritt programmerbart							
Andra funktioner							
Autolinstall							
Intelligent installationsstyrning						x	
Autom. dukspänning (vinterträdgårdsmarkis)							
Dukavlastning							
Autom. utjämning av gardinlängden						x	
Klämskydd inkörning						x	
Ökad stängningskraft för kassetmarkiser							
Mjukstopp uppe						x	
Kan parallellkopplas utan brytrelä						x	

	4 m		4,5 m		5 m	
	Ø R	Ø L	Ø R	Ø L	Ø R	Ø L
	50	44	50	44	50	44
	50	44	50	44	50	44
	50	44	50	44	50	44
		80		80		80
		80		80		80
		80		80		80
		120		120		120
		120		120		120
		120		120		120

Motorvridmoment (Nm) beroende på utfällningslängd (m)
Antagande: 78 mm axeldiameter
20° utfällningsvinkel

Uppgifterna är inte bindande. På grund av de många märken och modeller av markiser och det därmed olika kraftbehovet i motorn bör dessa Nm-uppgifter endast ses som riktvärden.

Elektr. styrda gränslägen										
	E12			E15		E18		S12		
	P (Ø35)	R (Ø45)	L (Ø58)	R (Ø45)	L (Ø58)	P (Ø 35)	R (Ø45)	P (Ø35)	R (Ø45)	L (Ø58)
	5-9	8-50	50-120	8-50	50-120	5-9	8-40	3-9	8-50	50-120
	16-30	11-17	11-17	11-17	11-17	16-30	17	16-30	11-17	11-17
	x	x	x	x	x	x	x	x	x	x
	x	x	x	x	x	x	x	x	x	x
	x	x	x			x	x			
	x	x	x	x	x	x	x	x	x	x
	x	x	x			x	x			
	x	x	x	x	x	x	x	x	x	x
	x	x	x			x	x			
	x	x	x	x	x	x	x	x	x	x
	x	x	x	x	x	x	x	x	x	x
	x	x	x	x	x	x	x	x	x	x
	x	x	x	x	x	x	x	x	x	x
	x	x	x	x	x	x	x	x	x	x



Funktionsmatrix solskyddsmotorer

	Elektr. styrda gränslägen		Integr. radiomottagare				
	S18	S18	C12			C18	
Typ (rördiameter) i mm	P (Ø35)	R (Ø45)	P (Ø35)	R (Ø45)	L (Ø58)	P (Ø 35)	R (Ø 45)
Vridmoment i Nm	5-9	8-40	5-9	8-50	50-120	5-9	8-40
Varvtal i varv per minut	16-30	17	16-30	11-17	11-17	16-30	17
Bytbar motorkabel	x	x	x	x	x	x	x
Typgodkännande VDE/NF	x	x	x	x	x	x	x
Inställning av gränslägen							
På motorhuvudet							
Med installationskabel	x	x	x	x	x	x	x
Med fjärrkontroll			x	x	x	x	x
Ytterpunkt till inre punkt			x	x	x	x	x
Ytterpunkt till inre mekaniskt stopp	x	x	x	x	x	x	x
Inre mekaniskt stopp till låsning fritt programmerbart							
Andra funktioner							
AutoInstall			x	x	x	x	x
Intelligent installationsstyrning	x	x	x	x	x	x	x
Autom. dukspänning (vinterträdgårdsmarkis)			x	x	x		
Dukavlastning	x	x	x	x	x	x	x
Autom. utjämning av gardinlängden	x	x	x	x	x	x	x
Klämskydd inkörning	x	x	x	x	x	x	x
Ökad stängningskraft för kassetmarkiser			x	x	x		
Mjukstopp uppe	x	x	x	x	x	x	x
Kan parallellkopplas utan brytrelä	x	x	x	x	x	x	x



MOTORER

STYRENHETER

ELEKTRISKA
TILLBEHÖR

MEKANISKA
TILLBEHÖR

APPENDIX



BECKER

Bytbar BECKER- motorkabel

- **Mycket flexibel** tack vare olika bytbara C-Plug-motorkablar.
- **Ingen fastskruvning krävs**, därför är den lätt att montera/demontera.
- **Motorhuvud som är överrullningsbart**
- **Skyddsart IP44**
- **En vanlig skruvmejsel** med smalt huvud räcker för montage/demontage på motorn.
- **Vit kabel** möjliggör en diskret integrering även i det synliga området.
- **UV-tålig gummikabel**
- **Svart kabel** möjliggör en diskret integrering även i mörka eller svarta element.
- Kabeln kan i normalfallet **demonteras** i inbyggt tillstånd i jalousikassetten (beroende på installationsplats).



Tillgängliga kabelvarianter

Med kardelhylsor

Motorkabel (m)	Färg	Art.nr.
0,5 m	vit	2010 270 603 0
1 m	vit	2010 270 408 0
2 m	vit	2010 270 442 0
2 m	svart	2010 270 464 0
3 m	vit	2010 270 380 0
3 m	svart	2010 270 541 0
5 m	vit	2010 270 421 0
5 m	svart	2010 270 698 0
10 m	vit	2010 270 423 0
10 m	svart	2010 270 699 0

Med Hirschmann-kontakt

Typ STAS 3N inkl. låsbygel

Motorkabel (m)	Färg	Art.nr.
0,3 m	vit	2010 270 432 0
0,5 m	vit	2010 270 384 0
0,5 m	svart	2010 270 499 0
1 m	vit	2010 270 383 0
1 m	svart	2010 270 501 0
2,5 m	svart	2010 270 503 0
5 m	svart	2010 270 505 0
10 m	svart	2010 270 507 0

Med BECKER-koppling

Motorkabel (m)	Färg	Art.nr.
0,095 m	svart	2010 270 653 0

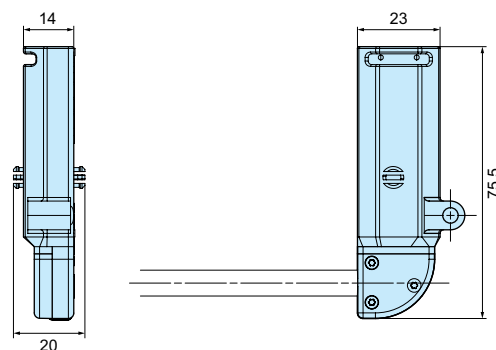

Montageverktyg

- En sida för montage
- En sida för demontage
- Säker låsning och lossning av C-Plug-kontakten
- Lätt och säker anslutning av C-Plug-Tool genom dragning längs med motorkabeln
- För motorer med rördiameter 45 och 58 mm

Art.nr. 2010 300 365 0

Montage med fastestare

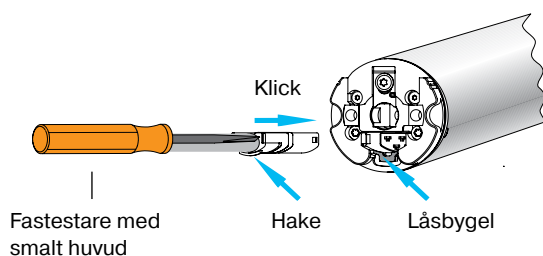

Montage med C-Plug-Tool

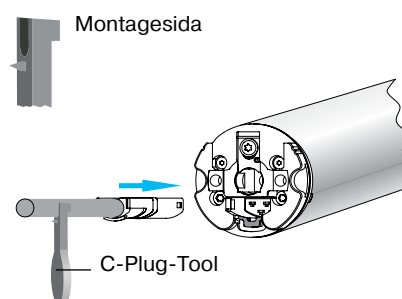

Demoneringsverktyg

Demoneringsverktyg för drivhjul

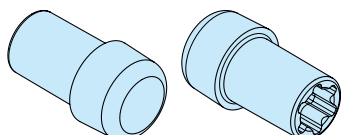

Art.nr 4930 300 606 0

Demontage med fastestare

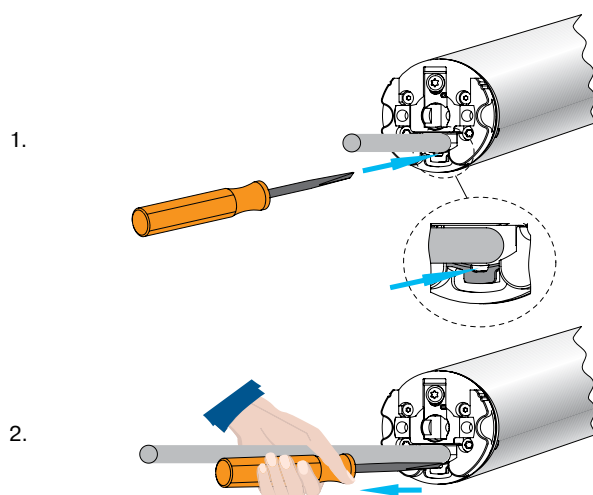

Demontage med C-plug-Tool

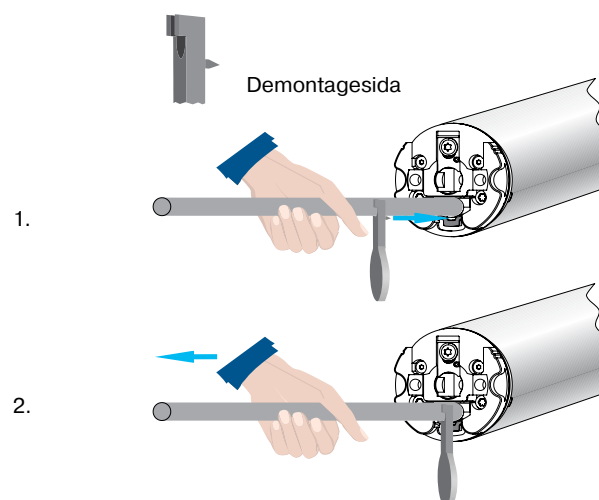

Översikt

Styrenheter

Kabelbundna styrenheter	56
Brytare/tryckknapp	56
Enheter för individuell styrning och gruppstyrning	60
Memoryknapp	62
Timers för tidsauto	64
Vind- och solskyddsstyrning	66
Sensorer	68
Vind- och solskyddsstyrningssats	70
Centronic fjärrstyrenheter	72
Fjärrkontroller	72
Radiomottagare	88
Fjärrsensorer	96
Fjärrset	102
Beck-O-Tronic – rullportsstyrningar för rörmotorer	104
B-Tronic fjärrstyrenheter	106
KNX-RF radiomottagare	114
KNX-RF tillbehör	116
KNX-RF fjärrkontroll	117
KNX-RF fjärrsensorer	118
Adapterram, alpinvit	123
Tillbehör	125
Styrenhetssortimentet och översikter	
Översikt Centronic-styrenhetssortiment	126
kabelbundna lösningar	134
Översikt B-Tronic styrenhetssortiment	135





Beckers produkter tillverkas i Tyskland och uppfyller stränga kvalitetsstandarder. Därför märker vi dem som "Made in Germany".



Vi på Becker hjälper våra kunder att energieffektivisera.



STYRENHETER

ELEKTRISKA
TILLBEHÖR

MEKANISKA
TILLBEHÖR

APPENDIX



BECKER

Kabelbundna styrenheter

Brytare/tryckknapp

EasyControl EC41

Brytare/tryckknapp



- Går att använda som vilande jalusbrytare eller tryckknapp
- En funktion per knapp (Upp, Stopp, Ner)
- Smal kåpa för utanpåliggande montage

Art.nr 4030 000 003 0

Färg	Alpinvit
Märkspänning	230 V/AC/50 Hz
Brytström	6A/230 V/AC vid $\cos \varphi = 1$
Kapslingsklass	IP20
Skyddsklass	II
Tillåten omgivningstemperatur	0 till +55 °C
Montagetyp	Utanpåliggande montage

EasyControl EC42

Brytare/tryckknapp



- Går att använda som vilande jalusbrytare eller tryckknapp
- En funktion per knapp (Upp, Stopp, Ner)
- Kan installeras i alla kopplingsdosor för infällt montage 58 mm diameter

Art.nr 4030 000 002 0

Färg	Alpinvit
Märkspänning	230 V/AC/50 Hz
Brytström	6A/230 V/AC vid $\cos \varphi = 1$
Kapslingsklass	IP20
Skyddsklass	II
Tillåten omgivningstemperatur	0 till +55 °C
Montagetyp	Infälld 58 mm diameter vägginstallation

EasyControl EC52

Brytare/tryckknapp*



- Går att använda som vilande jalusbrytare eller tryckknapp
- En funktion per knapp (Upp, Stopp, Ner)
- Kan med adapterram integreras i olika brytarprogram för infällt montage (58 mm diameter)

Art.nr 4030 000 001 0

Färg	Alpinvit
Märkspänning	230 V/AC/50 Hz
Brytström	6A/230 V/AC vid $\cos \varphi = 1$
Kapslingsklass	IP20
Skyddsklass	II
Tillåten omgivningstemperatur	0 till +55 °C
Montagetyp	Infälld 58 mm diameter vägginstallation

* **Observera:** Adapterramar finns på sidan 123.

Mått

Funktionsprincip – anslutningsexempel

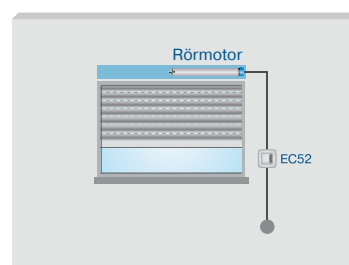
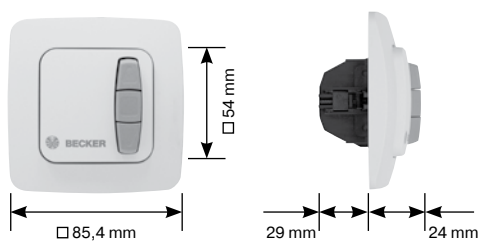
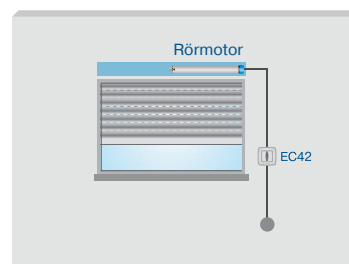
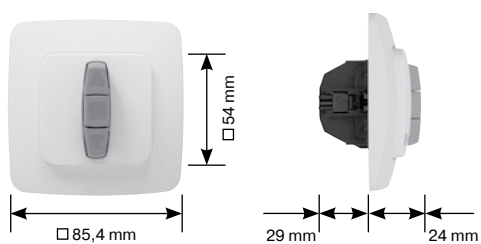
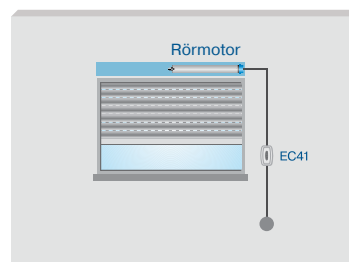
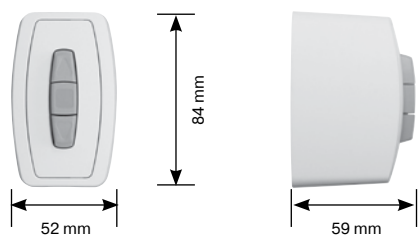

Kabelbundna styrenheter

Brytare/tryckknapp

EasyControl EC711

1-kanals väggenhet



- Även kompatibel med Centronic och KNX-RF-standarden
- Enkel väggmontering
- 1-kanals väggenhet med LED-visning
- Kan integreras i brytarprogram från många olika tillverkare:
- Berker: S1, B3, B7 / Gira: Standard, E2, Event, Esprit/Jung: AS, A500, A-Creation, A-Creation-Glas, A-Plus/Merten: M-Smart, M-Arc, M-Plan, M-Plan-Glas, M1, Atelier, M-Star/Hager: kallysto.pur, kallysto.stil, kallysto.art/PEHA: Aura/ELSO: Joy/Busch-Jaeger: Balance-SI, samt fler tillverkare med 55 x 55 mm centralplatta
- Individuell, grupp- eller central styrenhet

Art.nr 4034 200 257 0

Färg	Vit
Märkspänning	3 V/DC
Batterityp	CR 2032
Kapslingsklass	IP20
Tillåten omgivningstemperatur	-10 till +55 °C
Radiofrekvens	868,3 MHz
Montagetyp	Utanpåliggande montage

EasyControl EC715

1-kanals väggenhet



- Även kompatibel med Centronic och KNX-RF-standarden
- Enkel väggmontering
- 5 kanaler med LED-visning
- Kan integreras i brytarprogram från många olika tillverkare: Berker: S1, B3, B7 / Gira: Standard, E2, Event, Esprit/Jung: AS, A500, A-Creation, A-Creation-Glas, A-Plus/Merten: M-Smart, M-Arc, M-Plan, M-Plan-Glas, M1, Atelier, M-Star/Hager: kallysto.pur, kallysto.stil, kallysto.art/PEHA: Aura/ELSO: Joy/Busch-Jaeger: Balance-SI, samt fler tillverkare med 55 x 55 mm centralplatta
- Individuell, grupp- eller central styrenhet

Art.nr 4034 200 256 0

Färg	Vit
Märkspänning	3 V/DC
Batterityp	CR 2032
Kapslingsklass	IP20
Tillåten omgivningstemperatur	-10 till +55 °C
Radiofrekvens	868,3 MHz
Montagetyp	Utanpåliggande montage

Mått

Funktionsprincip – anslutningsexempel

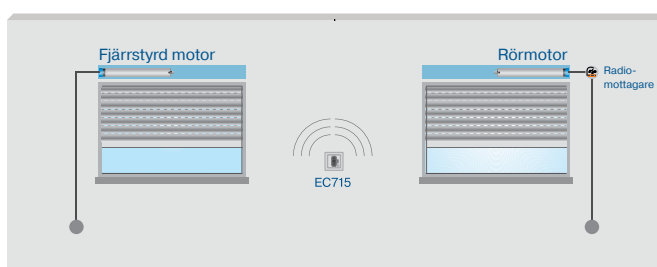
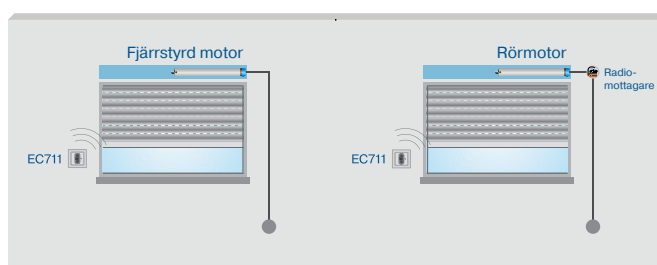

Kabelbundna styrenheter

Enheter för individuell styrning och gruppstyrning

UnitControl UC42

Enhet för individuell styrning och gruppstyrning



- Kan kombineras med alla brytarprogram
- Enkel installation i alla djupa kopplingsdosor för infällt montage bakom styrreglaget
- Tidsautomatik och solskyddsstyrenheter kan förkopplas
- Persiennläge: Exakt inställning av persiennlameller tack vare stegfunktion
- Potentialfri anslutning möjlig

Art.nr 4031 000 003 0

Märkspänning	230 V/AC/50 Hz
Brytström	5A/230 V/AC vid $\cos \varphi = 1$
Kapslingsklass	IP30
Skyddsklass	II
Tillåten omgivningstemperatur	-40 till +70 °C
Montagetyp	Infälld 58 mm diameter, vägginstallation

UC45

Enhet för individuell styrning och gruppstyrning, för montering i kopplingskåp

Art.nr 4031 000 004 0 (UC45)

UnitControl UC52

Enhet för individuell styrning och gruppstyrning*



- Reglage för enkelt byte mellan manuell och automatisk drift
- Anslutning av ett extra styrreglage möjlig
- Möjliggör programmering av 2 fritt valbara mellanlägen
- Persiennläge: Exakt inställning av persiennlameller tack vare stegfunktion

Art.nr 4031 000 001 0

Färg	Alpinvit
Märkspänning	230 V/AC/50–60 Hz
Brytström	5 A/230 V/AC vid $\cos \varphi = 1$
Kapslingsklass	IP20
Skyddsklass	II
Tillåten omgivningstemperatur	0 till +55 °C
Montagetyp	Infälld 58 mm diameter, vägginstallation

* **Observera:** Adapterramar finns på sidan 123.

Mått

Funktionsprincip – anslutningsexempel

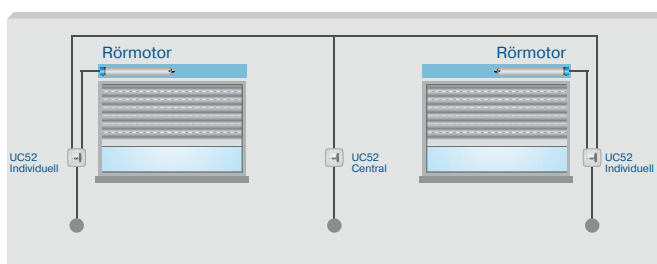
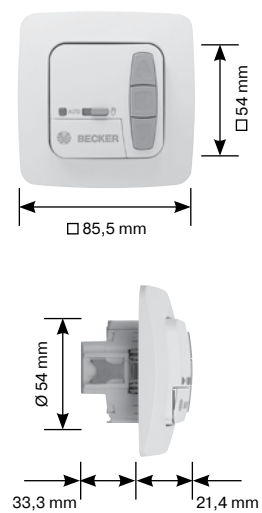
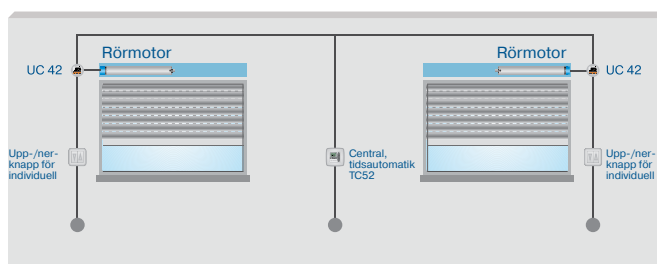
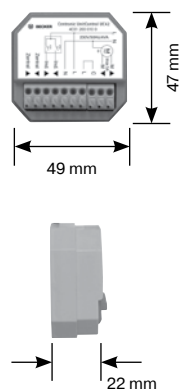

Kabelbundna styrenheter

Memoryknapp

MemoControl MC42

Memoryknapp*

- Enkel programmering av 2 starttider (daglig upprepning)
- Reglage för enkelt byte mellan manuell och automatisk drift
- Möjliggör programmering av 2 fritt valbara mellanlägen
- Persiennläge: Exakt inställning av persiennlameller tack vare stegfunktion



Art.nr 4032 000 001 0

Färg	Alpinvit
Märkspänning	230–240 V/AC / 50–60 Hz
Brytström	5 A/230 V/AC vid $\cos \varphi = 1$
Kapslingsklass	IP20
Skyddsklass	II
Tillåten omgivningstemperatur	0 till +55 °C
Montagetyp	Infälld 58 mm diameter, vägginstallation

* **Observera:** Adapterramar finns på sidan 123.

Mått

Funktionsprincip – anslutningsexempel

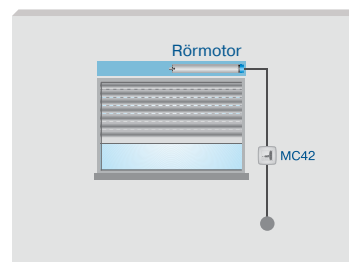
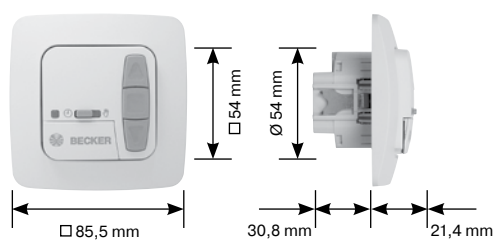

Kabelbundna styrenheter

Timers för tidsauto

TimeControl TC42

Timer för tidsautomat*



- Datum, tid och starttidsprogram förinställda
- Blockkopplingsprogram (Må–Fre, Lö–Sö)
- Reglage för enkelt byte mellan manuell och automatisk drift
- Om astrofunktionen används kvällstid behöver inte starttiderna ställas in på nytt
- Semesterprogram och automatisk omställning mellan sommar-/vintertid
- Möjliggör programmering av 2 fritt valbara mellanlägen
- Persiennläge: Exakt inställning av persiennlameller tack vare stegfunktion

Art.nr 4032 000 002 0

Färg	Alpinvit
Märkspänning	230–240 V/AC / 50–60 Hz
Brytström	5 A/230 V/AC vid $\cos \varphi = 1$
Batterityp	CR 2032
Kapslingsklass	IP20
Skyddsklass	II
Tillåten omgivningstemperatur	0 till +55 °C
Montagetyp	Infälld 58 mm diameter, vägginstallation

TimeControl TC52

Tidsautomatik för ljussensor*



Funktioner samma som TC42 och dessutom:

- Två olika vecko-, block- och dagskopplingsprogram vardera går att ställa in
- Om astrofunktionen används morgon och kväll behöver inte starttiderna ställas in på nytt
- Ljussensor SC43 anslutningsbar

Art.nr 4032 000 003 0

Färg	Alpinvit
Märkspänning	230–240 V/AC / 50–60 Hz
Brytström	5 A/230 V/AC vid $\cos \varphi = 1$
Batterityp	CR 2032
Kapslingsklass	IP20
Skyddsklass	II
Tillåten omgivningstemperatur	0 till +55 °C
Montagetyp	Infälld 58 mm diameter, vägginstallation

SC43 ljussensor

- Kabeln kan kortas

Art.nr 4032 000 004 0 (2 m kabel)

Art.nr 4032 000 005 0 (5 m kabel)

* **Observera:** Adapterramar finns på sidan 123.

Mått

Funktionsprincip – anslutningsexempel

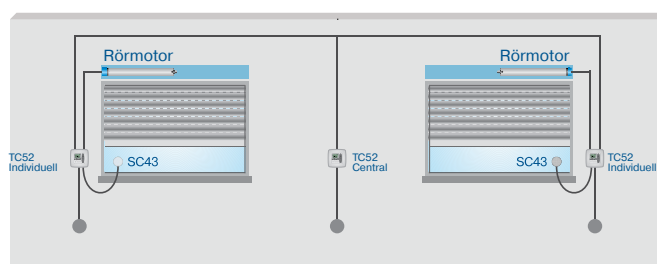
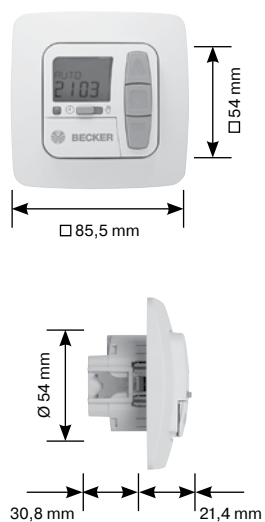
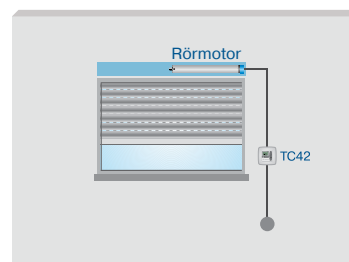
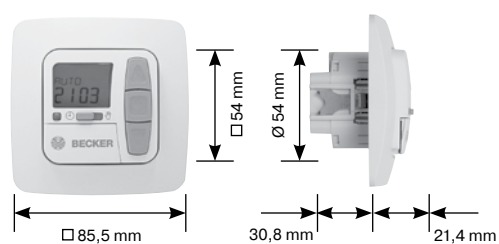

Kabelbundna styrenheter

Vind- och solskyddsstyrning

SunWindControl SWC62

Sol-vind-styrenhet*



- Mellanlägen kan programmeras med knapparna upp/stopp/ner
- Dags-, block- och veckokopplingsprogram
- Separat regn-/temperaturingång, går att använda som centralingång
- Datum, tid och tröskelvärden förinställda
- Reglage för enkelt byte mellan manuell och automatisk drift
- Automatisk skuggtid kan justeras individuellt
- Automatisk omställning mellan sommar-/vintertid
- Möjliggör programmering av 2 fritt valbara mellanlägen
- Individuell, grupp- eller central styrenhet
- Vind-, ljus-, regn- och temperatursensor går att ansluta

Art.nr 4033 000 041 0

Färg	Alpinvit
Märkspänning	230 V/AC/50 Hz
Brytström	5 A/230 V/AC vid $\cos \varphi = 1$
Batterityp	CR 2032
Kapslingsklass	IP20
Tillåten omgivningstemperatur	0 till +55 °C
Montagetyp	Infälld 58 mm diameter, vägginstallation

* **Observera:** Adapterramar finns på sidan 123.

Mått

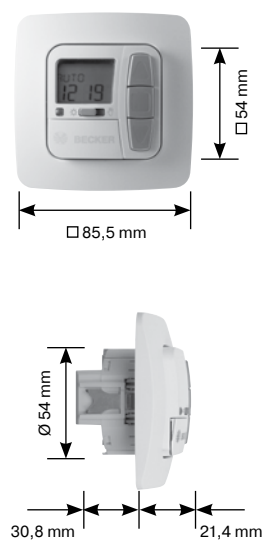

Funktionsprincip – anslutningsexempel

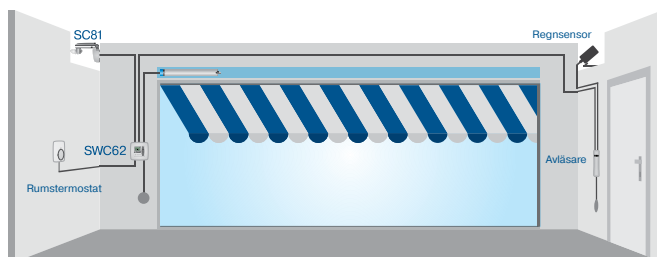

STYRENHETER

ELEKTRISKA
TILLBEHÖRMEKANISKA
TILLBEHÖR

APPENDIX

**BECKER**

Kabelbundna styrenheter

Sensorer

SensorControl SC71

Vindsensor



- För sol-vind-styrenhet SWC62
- Bekväm inställning av vindtröskelvärdena på SWC62
- Justerbar sensorfot för optimalt montage
- Universellt användbar för utvändiga solskydd

Art.nr. 4033 000 018 0

Färg	Ljusgrå
Kapslingsklass	IP44
Tillåten omgivningstemperatur	-25 till +55 °C

SensorControl SC81

Sol-vind-sensor



- För sol-vind-styrenhet SWC62
- Bekväm inställning av sol- och vindtröskelvärdena på SWC62
- Justerbar sensorfot för optimalt montage
- Universellt användbar för utvändiga solskydd

Art.nr 4033 000 019 0

Färg	Ljusgrå
Kapslingsklass	IP44
Tillåten omgivningstemperatur	-25 till +55 °C

Mått

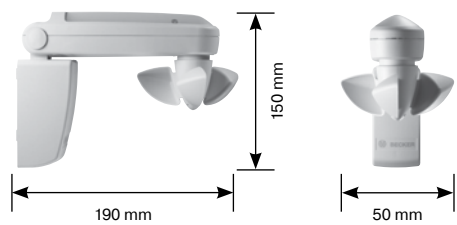

Funktionsprincip – anslutningsexempel

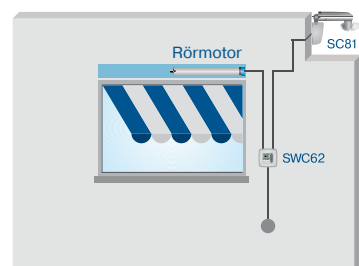
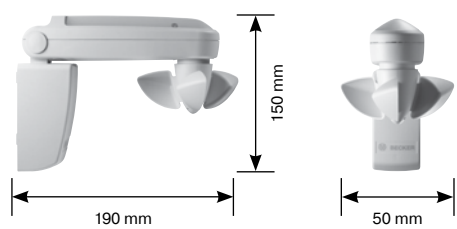
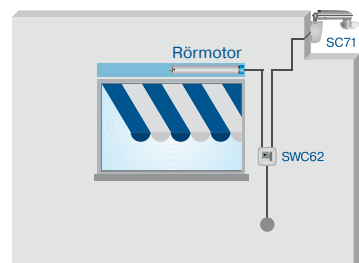

STYRENHETER

ELEKTRISKA
TILLBEHÖRMEKANISKA
TILLBEHÖR

APPENDIX



BECKER

Kabelbundna styrenheter

Vind- och solskyddsstyrningssett

SunWindSet SWS52

Sol-vind-styrenhet med sensor



- Sol-vind-sensor för sol-vind-styrenhet SWC62
- Bekväm inställning av sol- och vindtröskelvärdena på SWC62
- Justerbar sensorfot för optimalt montage
- Universellt användbar för utvändiga solskydd

Art.nr 4033 000 042 0		
	SWC62	SC81
Färg	Vit	Ljusgrå
Märkspänning	230 V/AC/50 Hz	–
Brytström	5A/230–240 V vid $\cos \varphi = 1$	–
Batterityp	CR2032	–
Kapslingsklass	IP20	IP44
Skyddsklass	II	–
Tillåten omgivnings-temperatur	0 till +55 °C	-25 till +55 °C
Montagetyp	Infälld 58 mm diameter	–

Mått

Funktionsprincip – anslutningsexempel

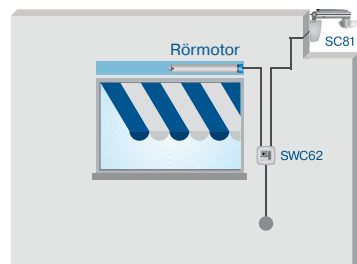
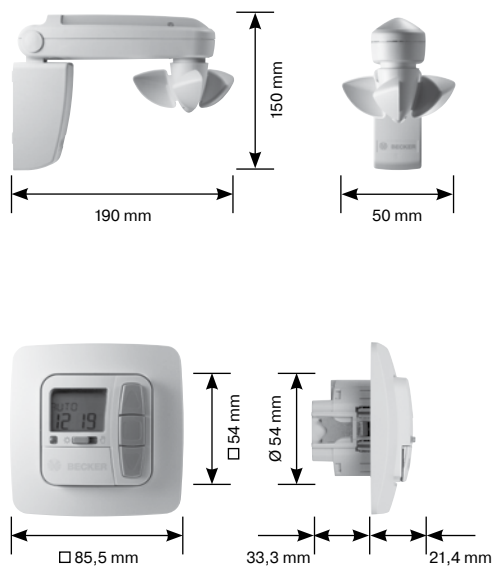

STYRENHETER

ELEKTRISKA
TILLBEHÖRMEKANISKA
TILLBEHÖR

APPENDIX

**BECKER**

Centronic fjärrstyrenheter

Fjärrkontroller

EasyControl EC411

1-kanals väggenhet



- Möjliggör programmering av 2 fritt valbara mellanlägen
- Enkel väggmontering
- Kan även användas som handenhet
- Kan integreras i brytarprogram från många olika tillverkare: Berker: S1, B3, B7 / Gira: Standard, E2, Event, Esprit/Jung: AS, A500, A-Creation, A-Creation-Glas, A-Plus/Merten: M-Smart, M-Arc, M-Plan, M-Plan-Glas, M1, Atelier, M-Star/Hager: kallysto.pur, kallysto.stil, kallysto.art/PEHA: Aura/ELSO: Joy/Busch-Jaeger: Balance-SI, samt fler tillverkare med 55 x 55 mm centralplatta
- Individuell eller central styrenhet

Art.nr 4034 000 040 0

Färg	Vit
Märkspänning	3 V/DC
Batterityp	CR2430
Kapslingsklass	IP20
Tillåten omgivningstemperatur	-10 till +55 °C
Radiofrekvens	868,3 MHz
Montagetyp	Utanpåliggande montage

MemoControl MC415

5-kanals väggenhet med minnesfunktion



- Möjliggör programmering av 2 fritt valbara mellanlägen
- Enkel väggmontering
- Kan även användas som handenhet
- Kan integreras i brytarprogram från många olika tillverkare: Berker: S1, B3, B7 / Gira: Standard, E2, Event, Esprit/Jung: AS, A500, A-Creation, A-Creation-Glas, A-Plus/Merten: M-Smart, M-Arc, M-Plan, M-Plan-Glas, M1, Atelier, M-Star/Hager: kallysto.pur, kallysto.stil, kallysto.art/PEHA: Aura/ELSO: Joy/Busch-Jaeger: Balance-SI, samt fler tillverkare med 55 x 55 mm centralplatta
- Individuell eller central styrenhet
- 5 kanaler med LED-visning
- Enkel programmering av två starttider (daglig upprepning) per kanal
- Starttiderna sparas vid batteribyte
- Omkopplare för enkelt byte mellan manuell och automatisk drift

Art.nr 4034 000 041 0

Färg	Vit
Märkspänning	3 V/DC
Batterityp	CR2430
Kapslingsklass	IP20
Tillåten omgivningstemperatur	-10 till +55 °C
Radiofrekvens	868,3 MHz
Montagetyp	Utanpåliggande montage

Mått



Funktionsprincip – anslutningsexempel

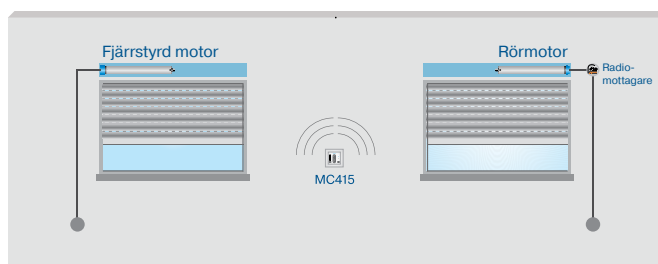
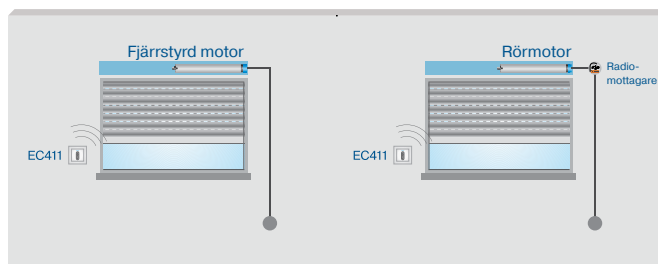

Centronic fjärrstyrenheter

Fjärrkontroller

TimeControl TC511

Vägg enhet med tidsautomatik*



- Vecko-, block- och dagskopplingsprogram
- Om astrofunktionen används morgon och kväll behöver inte starttiderna ställas in på nytt
- Semesterprogram och automatisk omställning mellan sommar-/vintertid
- Möjliggör programmering av 2 fritt valbara mellanlägen
- Ljussensor SC43 anslutningsbar
- Individuell eller central styrenhet
- Datum, tid och starttidsprogram förinställda

Art.nr 4034 000 005 0

Färg	Alpinvit
Märkspänning	3 V/DC
Batterityp	LR03 (AAA)
Kapslingsklass	IP20
Tillåten omgivningstemperatur	-10 till +55 °C
Radiofrekvens	868,3 MHz
Montagetyp	Utanpåliggande montage



SC43 ljussensor

- Kabeln kan kortas

Art.nr 4032 000 004 0 (2 m kabel)

Art.nr 4032 000 005 0 (5 m kabel)



EasyControl EC141-II

1-kanals fjärrkontroll



- 1-kanals med LED-visning
- Möjliggör programmering av 2 fritt valbara mellanlägen
- Individuell eller central styrenhet
- Metallring för att fästa på nyckelknippan

Art.nr 4034 000 225 1

Färg	Svart
Märkspänning	3 V/DC
Batterityp	CR 2032
Kapslingsklass	IP20
Tillåten omgivningstemperatur	-10 till +55 °C
Radiofrekvens	868,3 MHz



* **Observera:** Adapterramar finns på sidan 123.

Mått

Funktionsprincip – anslutningsexempel

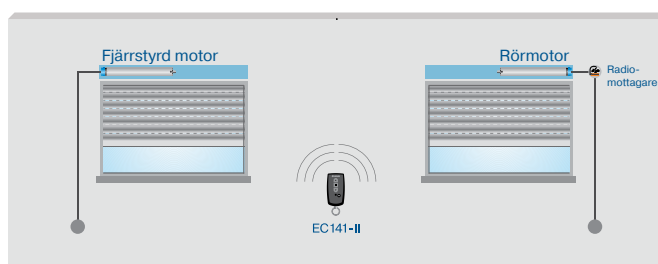
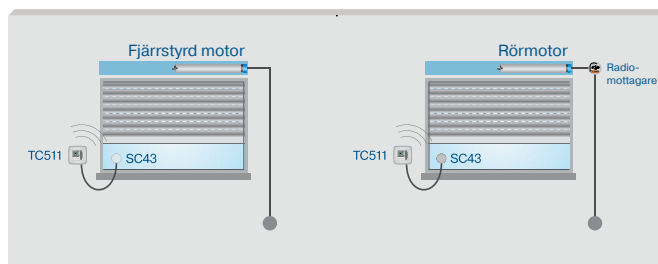
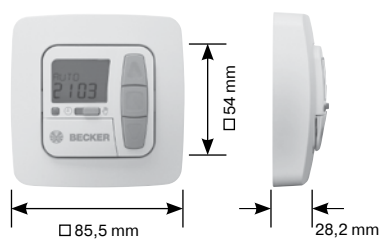

Centronic fjärrstyrenheter

Fjärrkontroller

EasyControl EC145-II

5-kanals fjärrkontroll



- 5-kanals med LED-visning
- Möjliggör programmering av 2 fritt valbara mellanlägen
- Individuell, grupp- eller central styrenhet
- Metallring för att fästa på nyckelknippan

Art.nr 4034 000 226 1

Färg	Svart
Märkspänning	3 V/DC
Batterityp	CR 2032
Kapslingsklass	IP20
Tillåten omgivningstemperatur	-10 till +55 °C
Radiofrekvens	868,3 MHz

EasyControl EC241-II

1-kanals fjärrkontroll



- Fjärrkontroll för att styra en Beck-O-Tronic 5 Centronic, en VC280-II och en Beck-O-Mat
- 1-kanals med LED-visning
- Metallring för att fästa på nyckelknippan

Art.nr 4034 000 227 1

Färg	Svart
Märkspänning	3 V/DC
Batterityp	CR 2032
Kapslingsklass	IP20
Tillåten omgivningstemperatur	-10 till +55 °C
Radiofrekvens	868,3 MHz

EasyControl EC245-II

5-kanals fjärrkontroll



- Fjärrkontroll för att styra en Beck-O-Tronic 5 Centronic, en VC280-II och en Beck-O-Mat
- 5-kanals med LED-visning
- Metallring för att fästa på nyckelknippan

Art.nr 4034 000 228 1

Färg	Svart
Märkspänning	3 V/DC
Batterityp	CR 2032
Kapslingsklass	IP20
Tillåten omgivningstemperatur	-10 till +55 °C
Radiofrekvens	868,3 MHz

Mått



Funktionsprincip – anslutningsexempel

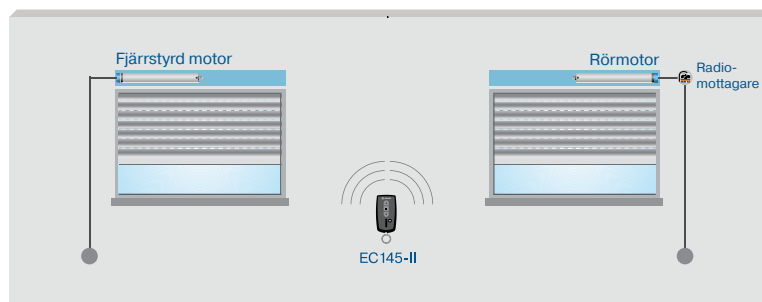

STYRENHETER

ELEKTRISKA
TILLBEHÖRMEKANISKA
TILLBEHÖR

APPENDIX



BECKER

Centronic fjärrstyrenheter

Fjärrkontroller

EasyControl EC541-II

1-kanals fjärrkontroll



- Möjliggör programmering av 2 fritt valbara mellanlägen
- Vägghållare och skylt på baksidan
- Individuell eller central styrenhet

Art.nr 4034 000 201 0 (vit)

Art.nr 4034 000 201 1 (svart)

Färg	Vit/svart
Märkspänning	3 V/DC
Batterityp	CR 2430
Kapslingsklass	IP20
Tillåten omgivningstemperatur	-10 till +55 °C
Radiofrekvens	868,3 MHz

EasyControl EC545-II

5-kanals fjärrkontroll



- 5 kanaler med LED-visning
- Möjliggör programmering av 2 fritt valbara mellanlägen
- Vägghållare och skylt på baksidan
- Individuell, grupp- eller central styrenhet

Art.nr 4034 000 202 0 (vit)

Art.nr 4034 000 202 1 (svart)

Färg	Vit/svart
Märkspänning	3 V/DC
Batterityp	CR 2430
Kapslingsklass	IP20
Tillåten omgivningstemperatur	-10 till +55 °C
Radiofrekvens	868,3 MHz

EasyControl EC5410-II

10-kanals fjärrkontroll



- Översiktlig 10-kanalsvisning med lysdioder i 3 färger
- Möjliggör programmering av 2 fritt valbara mellanlägen
- Vägghållare och skylt på baksidan
- Individuell, grupp- eller central styrenhet

Art.nr 4034 000 203 0 (vit)

Art.nr 4034 000 203 1 (svart)

Färg	Vit/svart
Märkspänning	3 V/DC
Batterityp	CR 2430
Kapslingsklass	IP20
Tillåten omgivningstemperatur	-10 till +55 °C
Radiofrekvens	868,3 MHz

Mått



Funktionsprincip – anslutningsexempel

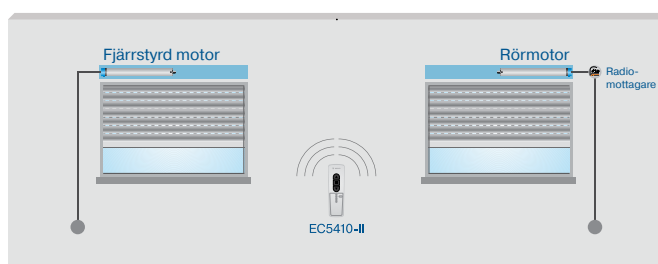
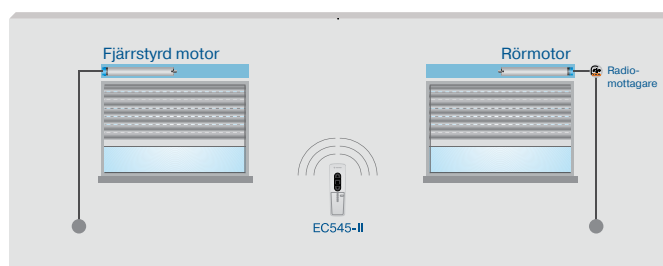
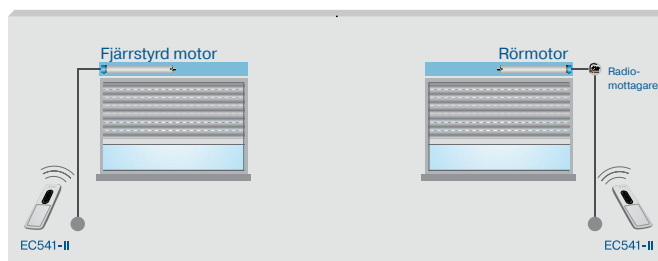

Centronic fjärrstyrenheter

Fjärrkontroller

MemoControl MC441-II

Fjärrkontroll med minnesfunktion



- Enkel programmering av 2 starttider (daglig upprepning)
- Starttiderna sparas vid batteribyte
- Reglage för enkelt byte mellan manuell och automatisk drift
- Möjliggör programmering av 2 fritt valbara mellanlägen
- Vägghållare och skylt på baksidan
- Individuell eller central styrenhet

Art.nr 4034 000 204 0 (vit)

Art.nr 4034 000 204 1 (svart)

Färg	Vit/svart
Märkspänning	3 V/DC
Batterityp	CR 2430
Kapslingsklass	IP20
Tillåten omgivningstemperatur	-10 till +55 °C
Radiofrekvens	868,3 MHz

TimeControl TC445-II

Fjärrkontroll med 5 kanaler och tidsautomatik



- Datum, tid och starttidsprogram förinställda
- Blockkopplingsprogram (Må-Fre, Lö-Sö)
- Reglage för enkelt byte mellan manuell och automatisk drift
- Om astrofunktionen används kvällstid behöver inte starttiderna ställas in på nytt
- Semesterprogram och automatisk omställning mellan sommar-/vintertid
- Möjliggör programmering av 2 fritt valbara mellanlägen
- Vägghållare och skylt på baksidan
- Individuell, grupp- eller central styrenhet

Art.nr 4034 000 206 0 (vit)

Art.nr 4034 000 206 1 (svart)

Färg	Vit/svart
Märkspänning	3 V/DC
Batterityp	LR03 (AAA)
Kapslingsklass	IP20
Tillåten omgivningstemperatur	-10 till +55 °C
Radiofrekvens	868,3 MHz

TimeControl TC4410-II

Fjärrkontroll med 10 kanaler och tidsautomatik för specifika kanaler



Funktioner samma som TC445-II och dessutom:

- 10 individuellt programmerbara kanaler för 10 olika mottagare eller 10 mottagargrupper
- Automatisk drift kan enkelt avaktiveras/aktiveras med reglage för enskilda kanaler eller alla kanaler samtidigt

Art.nr 4034 000 207 0 (vit)

Art.nr 4034 000 207 1 (svart)

Färg	Vit/svart
Märkspänning	3 V/DC
Batterityp	LR03 (AAA)
Kapslingsklass	IP20
Tillåten omgivningstemperatur	-10 till +55 °C
Radiofrekvens	868,3 MHz

Mått



Funktionsprincip – anslutningsexempel

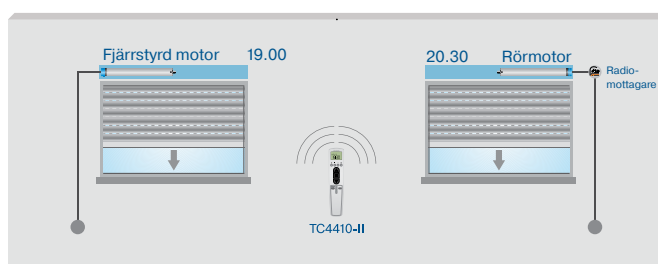
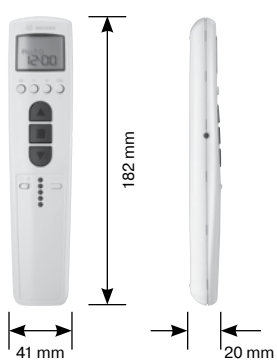
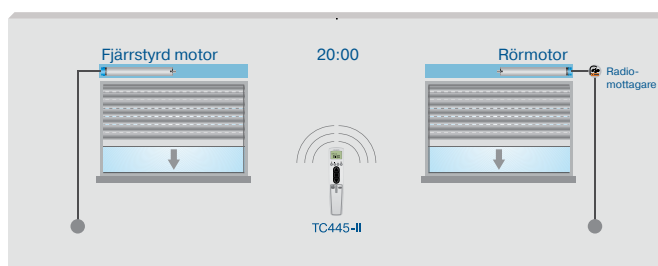
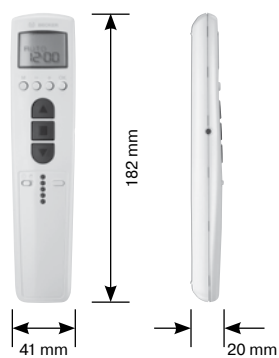
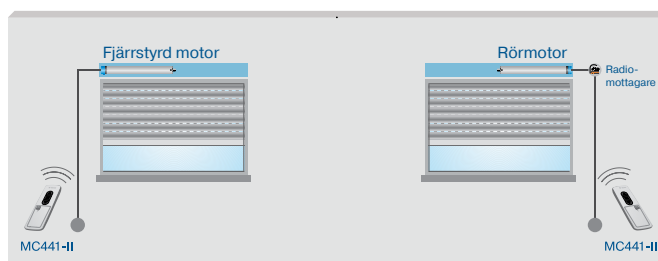

Centronic fjärrstyrenheter

Fjärrkontroller

VarioControl VC421

Fjärrkontroll för infällt montage



- Brytaringångar gör det möjligt att använda Beckers produkter för fjärrstyrning med kabelbundna styrenheter från andra tillverkare.
- Centrala ingångar för kompatibla kabelbundna Centronic-styrenheter
- Individuell eller central styrenhet

Art.nr 4034 000 009 0

Märkspänning	230–240 V/AC / 50–60 Hz
Kapslingsklass	IP20
Skyddsklass	II
Tillåten omgivningstemperatur	0 till +55 °C
Montagetyp	Infälld i kopplingsdosa 58 mm diameter
Radiofrekvens	868,3 MHz

SunWindControl SWC241-II

1-kanals fjärrkontroll med inställning av vindtröskelvärde



- Bekväm inställning av vindtröskelvärdet på fjärrkontrollen
- Möjliggör programmering av 2 fritt valbara mellanlägen
- Vägghållare och skylt på baksidan
- Individuell eller central styrenhet

Art.nr 4033 000 201 0 (vit)

Art.nr 4033 000 201 1 (svart)

Färg	Vit/svart
Märkspänning	3 V/DC
Batterityp	CR 2430
Kapslingsklass	IP20
Tillåten omgivningstemperatur	-10 till +55 °C
Radiofrekvens	868,3 MHz

Mått

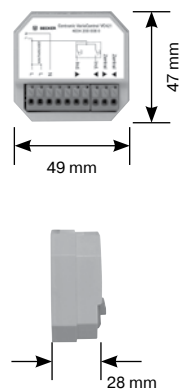

Kopplingsschema

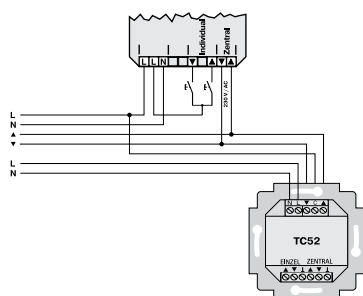

Funktionsprincip – anslutningsexempel

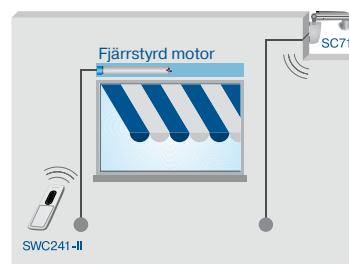
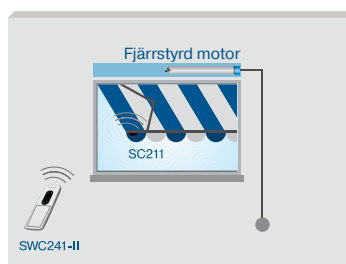
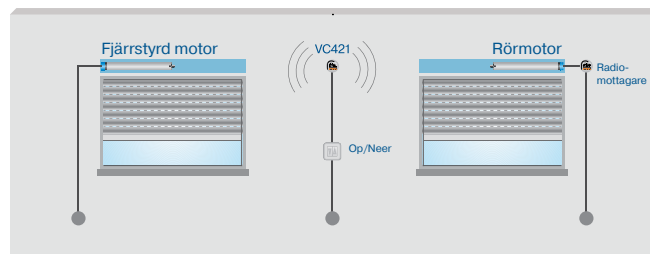

Centronic fjärrstyrenheter

Fjärrkontroller

SunWindControl SWC245-II

5-kanals fjärrkontroll med inställning av sol-/vindtröskelvärde



- 5 kanaler med LED-visning
- Bekväm inställning av vindtröskelvärdet på fjärrkontrollen
- Möjliggör programmering av 2 fritt valbara mellanlägen
- Vägghållare och skylt på baksidan
- Individuell eller central styrenhet

Art.nr 4033 000 213 0 (vit)

Art.nr 4033 000 213 1 (svart)

Färg	Vit/svart
Märkspänning	3 V/DC
Batterityp	CR 2430
Kapslingsklass	IP20
Tillåten omgivningstemperatur	-10 till +55 °C
Radiofrekvens	868,3 MHz

SunWindControl SWC441-II

Fjärrkontroll med inställning av sol-/vindtröskelvärde



- Bekväm inställning av sol- och vindtröskelvärderna på fjärrkontrollen
- Reglage för enkelt byte mellan manuell och automatisk drift
- Möjliggör programmering av 2 fritt valbara mellanlägen
- Vägghållare och skylt på baksidan
- Individuell eller central styrenhet

Art.nr 4033 000 202 0 (vit)

Art.nr 4033 000 202 1 (svart)

Färg	Vit/svart
Märkspänning	3 V/DC
Batterityp	CR 2430
Kapslingsklass	IP20
Tillåten omgivningstemperatur	-10 till +55 °C
Radiofrekvens	868,3 MHz

SunWindControl SWC442-II

2-kanals fjärrkontroll för sol-, vind- och ljusstyrning



Funktioner samma som SWC441-II och dessutom:

- Ljusknapp (kanal 2) för att koppla på/av och dimma lampor och belysningssystem (med fjärrdimmer VC220)

Art.nr 4033 000 203 0 (vit)

Art.nr 4033 000 203 1 (svart)

Färg	Vit/svart
Märkspänning	3 V/DC
Batterityp	CR 2430
Kapslingsklass	IP20
Tillåten omgivningstemperatur	-10 till +55 °C
Radiofrekvens	868,3 MHz

* **Observera:** Adapterramar finns på sidan 123.

Mått



Funktionsprincip – anslutningsexempel

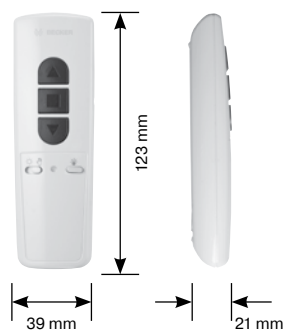
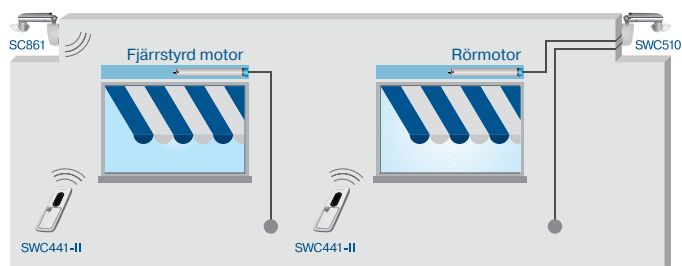

Centronic fjärrstyrenheter

Fjärrkontroller

SunWindControl SWC445-II

5-kanals fjärrkontroll med inställning av sol-/vindtröskelvärde



- 5 kanaler med LED-visning
- Bekväm inställning av sol- och vindtröskelvärdena på fjärrkontrollen
- Reglage för enkelt byte mellan manuell och automatisk drift
- Möjliggör programmering av 2 fritt valbara mellanlägen
- Vägghållare och skylt på baksidan
- Individuell eller central styrenhet

Art.nr 4033 000 214 0 (vit)

Art.nr 4033 000 214 1 (svart)

Färg	Vit/svart
Märkspänning	3 V/DC
Batterityp	CR 2430
Kapslingsklass	IP20
Tillåten omgivningstemperatur	-10 till +55 °C
Radiofrekvens	868,3 MHz

SunWindControl SWC745-II

5-kanals fjärrkontroll med kanalspecifik tröskelvärdesinställning och display



- Datum, tid och tröskelvärderna förinställda
- Reglage för enkelt byte mellan manuell och automatisk drift
- Automatisk skuggtid och tröskelvärderna som kan anpassas separat för varje kanal
- Automatisk omställning mellan sommar-/vintertid
- Möjliggör programmering av 2 fritt valbara mellangränslägen per kanal
- Vägghållare och skylt på baksidan
- Individuell, grupp- eller central styrenhet

Art.nr 4033 000 211 0 (vit)

Art.nr 4033 000 211 1 (svart)

Färg	Vit/svart
Märkspänning	3 V/DC
Batterityp	LR03 (AAA)
Kapslingsklass	IP20
Tillåten omgivningstemperatur	-10 till +55 °C
Radiofrekvens	868,3 MHz

Mått

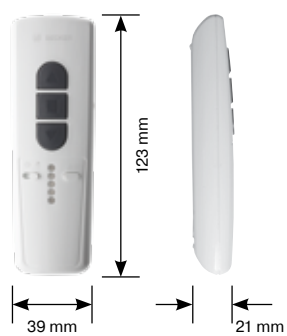

Funktionsprincip – anslutningsexempel

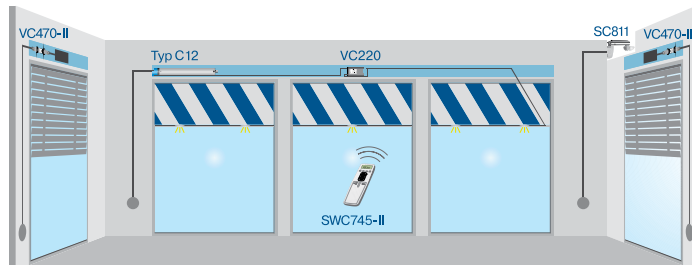
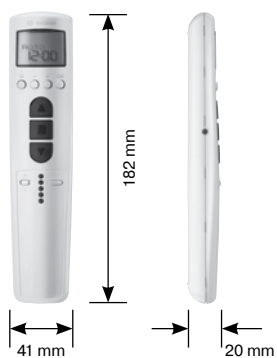
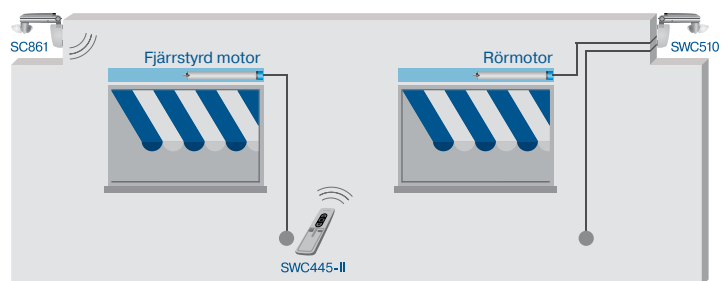

STYRENHETER

ELEKTRISKA
TILLBEHÖRMEKANISKA
TILLBEHÖR

APPENDIX



BECKER

Centronic fjärrstyrenheter

Radiomottagare

UnitControl UC520

Individuell styrenhet med radiomottagare*



- Bekväm inställning av sol- och vindtröskelvärdena på fjärrkontrollen
- Reglage för enkelt byte mellan manuell och automatisk drift
- Möjliggör programmering av 2 fritt valbara mellanlägen
- Individuell eller central styrenhet

Art.nr 4031 000 002 0

Märkspänning	230–240 V/AC / 50–60 Hz
Brytström	5 A/230 V vid $\cos \varphi = 1$
Kapslingsklass	IP20
Skyddsklass	II
Tillåten omgivningstemperatur	0 till +55 °C
Montagetyp	Infälld 58 mm diameter, vägginstallation
Radiofrekvens	868,3 MHz

VarioControl VC180-II

Fjärruttag



- Koppla på/av olika 230 V eluttag
- Gör det möjligt att minska stand-by-strömförbrukningen
- Tidsstyrd till-/frånkoppling av förbrukare
- Gör det möjligt att växla mellan olika scenarier
- Upp till 15 Centronic-fjärrkontroller kan programmeras
- Kontrollknapp på enheten

Art.nr 4034 000 222 0

Färg	Alpinvit
Märkspänning	230–240 V AC/50 Hz
Kopplingseffekt	Imax. 16 A/230–240 V $\cos \varphi = 1$
Kapslingsklass	IP20
Tillåten omgivningstemperatur	-20 till +35 °C
Radiofrekvens	868,3 MHz

VarioControl VC280-II

Fjärruttag med impulsång



- Styrning av valfria 230 V-portmotorer med impulsång
- Kontrollknapp på enheten
- Upp till 15 Centronic-fjärrkontroller kan programmeras

Art.nr 4034 000 223 0

Färg	Alpinvit
Märkspänning	230–240 V AC/50Hz
Anslutning av förbrukare	Imax. 16 A/230–240 V $\cos \varphi = 1$
Potentialfri impulsutg.	Umax 42 V; Imax 1 A DC
Kapslingsklass	IP20
Skyddsklass	II
Tillåten omgivningstemperatur	-20 till +35 °C
Radiofrekvens	868,3 MHz

* **Observera:** Adapterramar finns på sidan 123.

Mått

Funktionsprincip – anslutningsexempel

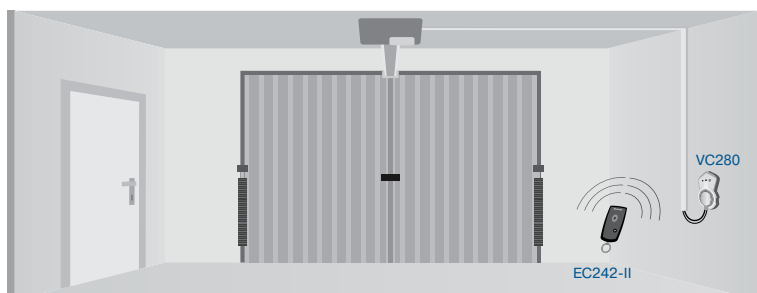
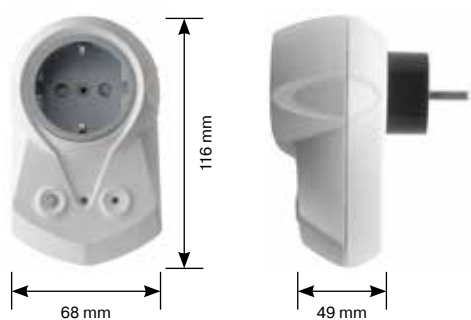
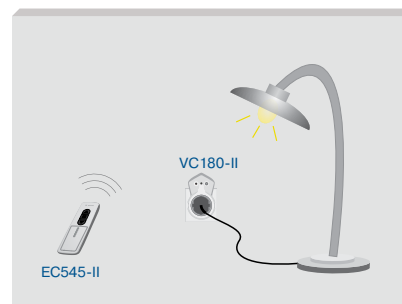
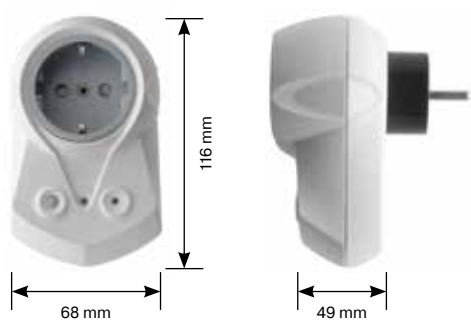
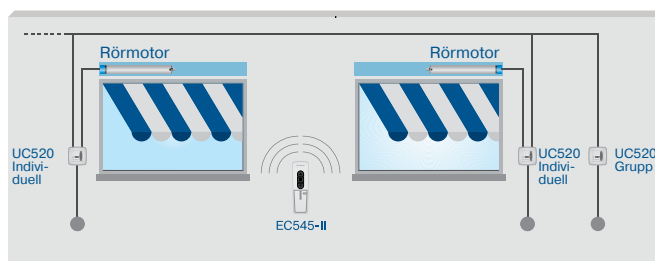
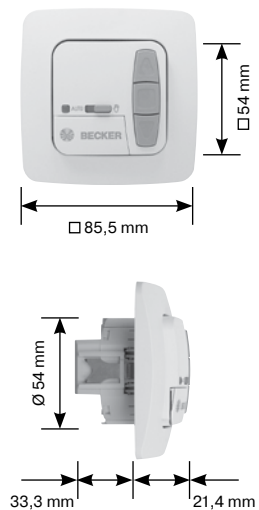

STYRENHETER

ELEKTRISKA
TILLBEHÖRMEKANISKA
TILLBEHÖR

APPENDIX



BECKER

Centronic fjärrstyrenheter

Radiomottagare

VarioControl VC220

Fjärrstyrd dimmer för belysningsystem



- Koppla på och av och dimma lampor
- Individuell, grupp- och central styrning av lampor och belysningsystem
- Speciell fjärrkontroll för solskydd SWC442-II med separat knapp för ljus/dimning tillgänglig
- Upp till 16 Centronic-fjärrkontroller kan programmeras

Art.nr. 4034 000 016 0

Märkspänning	230–240 V AC/50 Hz
Kopplingseffekt	400 W $\cos \varphi = 1$
Kapslingsklass	IP44
Skyddsklass	II (endast vid ändamålsenligt montage)
Tillåten omgivningstemperatur	-25 till +55 °C
Radiofrekvens	868,3 MHz
Montagetyp	i solskyddssystemet

VarioControl VC220h

Fjärrkontrollknapp för radiatorer



- Koppling av radiatorer upp till 3 000 W
- Tidsstyrd avstängning av uppvärmningsfunktionen i två steg 60/120 min.
- Upp till 16 Centronic-fjärrkontroller kan programmeras

Art.nr 4034 000 039 0

Märkspänning	230–240 V AC/50 Hz
Kopplingseffekt	3000 W $\cos \varphi = 1$
Kapslingsklass	IP44
Skyddsklass	II (endast vid ändamålsenligt montage)
Tillåten omgivningstemperatur	-25 till +55 °C
Radiofrekvens	868,3 MHz
Nätkabel	0,5 m
Apparatkabel	1,0 m

Mått

Kopplingsschema

Funktionsprincip – anslutningsexempel

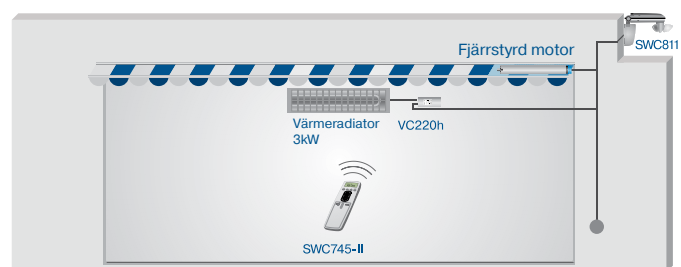
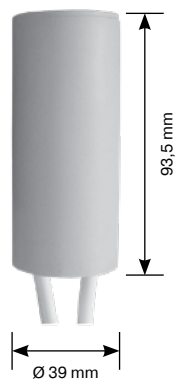
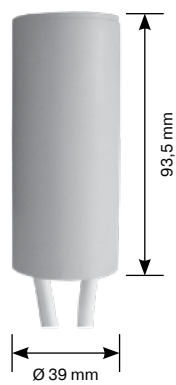

STYRENHETER

ELEKTRISKA
TILLBEHÖRMEKANISKA
TILLBEHÖR

APPENDIX



BECKER

Centronic fjärrstyrenheter

Radiomottagare

VarioControl VC420-II

Radiomottagare för infällt montage



- Valfri tryckknapp anslutningsbar
- Kan användas som belysningsstyrning
- Persiennläge: exakt inställning av persiennlameller tack vare stegfunktion
- Möjliggör programmering av 2 fritt valbara mellanlägen
- Upp till 16 fjärrkontroller kan programmeras
- Kompatibel med rörelsesensor för markiser SC211

Art.nr 4034 000 209 0

Märkspänning	230–240 V/AC/50–60 Hz
Brytström	3A/230 V vid $\cos \varphi = 1$
Kapslingsklass	IP20
Tillåten omgivningstemperatur	-25 till +55 °C
Montagetyp	Infälld i kopplingsdosa 58 mm diameter
Radiofrekvens	868,3 MHz

VarioControl VC410-II

Montering av radiomottagare för utanpåliggande montage

Art.nr 4034 000 213 0

VarioControl VC520

Potentialfri radiomottagare



- Potentialfri kopplingskontakt
- Persiennläge: Exakt inställning av persiennlameller tack vare stegfunktion
- Möjliggör programmering av 2 fritt valbara mellanlägen
- Upp till 16 Centronic-fjärrkontroller kan programmeras

Art.nr 4034 000 011 0

Märkspänning	230–240 V/AC/50–60 Hz
Brytström	3 A/230 V vid $\cos \varphi = 1$
Kapslingsklass	IP20
Skyddsklass	II
Tillåten omgivningstemperatur	0 till +55 °C
Montagetyp	Infälld i kopplingsdosa 58 mm diameter
Radiofrekvens	868,3 MHz

Mått

Kopplingsschema

Funktionsprincip – anslutningsexempel

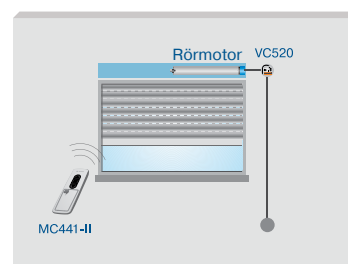
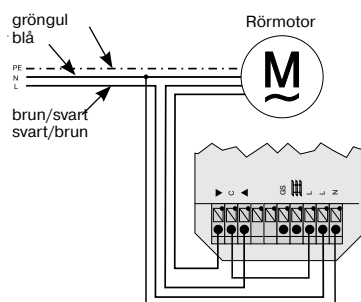
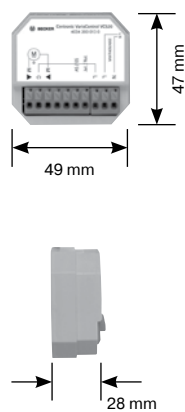
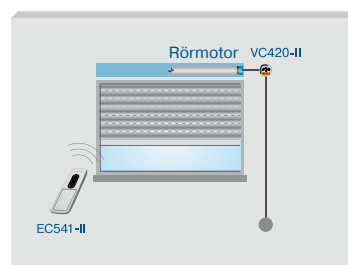
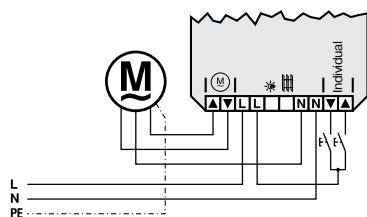
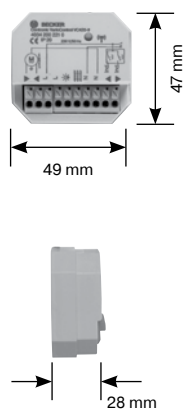

Centronic fjärrstyrenheter

Radiomottagare

VarioControl VC470-II

Bytbar radiomottagare



- Markis- och persiennläge
- Standardiserad stickkontakt
- Mellan- och vinklingsposition
- Minnesfunktion
- Lagring av tröskelvärde
- Inställbar rotationsriktning

Art.nr 4995 800 270 1

Märkspänning	230 V/AC/50Hz
Brytström	5A/230–240 V vid $\cos \varphi = 1$
Kapslingsklass	IP54
Skyddsklass	II (endast vid ändamålsenligt montage)
Tillåten omgivningstemperatur	-25 till +55 °C
Montagetyp	I eller på överskenan
Radiofrekvens	868,3 MHz

Hölje för utanpåliggande montage VC470-II

Art.nr 4034 200 061 0

Färg	Vit
Mått B x H x D	327x50x50 mm

Mått

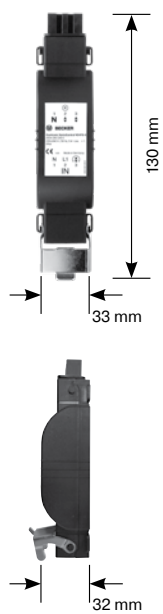

Kopplingsschema

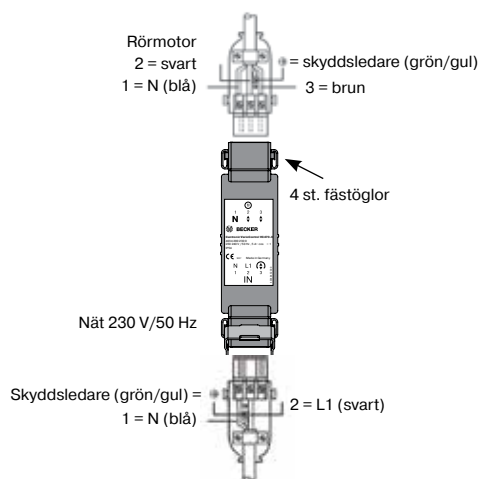

Funktionsprincip – anslutningsexempel

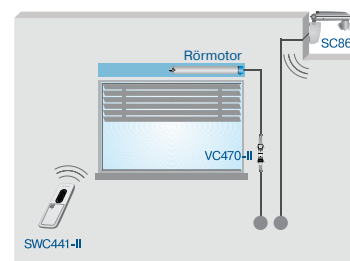
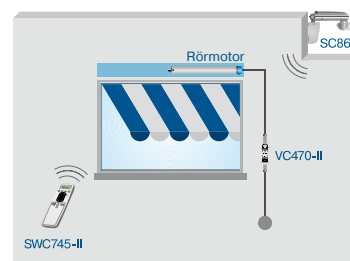

Centronic fjärrstyrenheter

Fjärrsensorer

SensorControl SC431-II

Fjärrkontroll med ljussensor



- Skuggfunktion och skymningsfunktion
- Integrerad glasbrottssensor
- Kombinerad knapp för upp/stopp/ner/stopp
- Alla styrreglage går att komma åt utan att öppna höljet
- Enkelt montage på fönsterrutan

Art.nr 4034 000 205 0

Färg	Alpinvit
Batterityp	CR 2032
Kapslingsklass	IP20
Tillåten omgivningstemperatur	0 till +55 °C
Radiofrekvens	868,3 MHz

SensorControl SC211-II

Fjärrstyrd markis-rörelsesensor



- Sensor speciellt utformad för vikarmsmarkiser*
- Diskret montage direkt på utfallsprofilen
- Optimal övervakning av vindrörelser direkt på markisens utfallsprofil
- Lutningssensor för att säkra markisen vid överbelastning t.ex. till följd av vattenansamlingar
- Bekväm inställning av vindtröskelvärdena på fjärrkontroll (t.ex. SWC241-II)
- Kan kombineras med solcellsdriven solsensor SC561

Art.nr 4033 000 210 0

Färg	Vit
Märkspänning	3 V/DC
Batterityp	LR03 (AAA)
Kapslingsklass	IP44
Tillåten omgivningstemperatur	-25 till +55 °C
Montagetyp	Direkt på markisens utfallsprofil
Radiofrekvens	868,3 MHz

Bytessats för svart hölje till SC211-II

Art.nr 4033 200 227 1

* **Observera:** SC211-II är endast avsedd för drift av en öppen, halvsluten (halv kasset) eller helt sluten (kasset) vikarmsmarkis.

Mått

Kopplingsschema

Funktionsprincip – anslutningsexempel

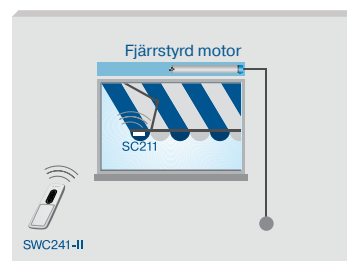
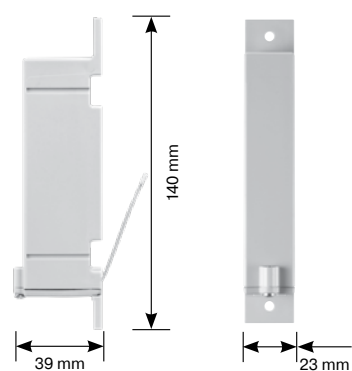
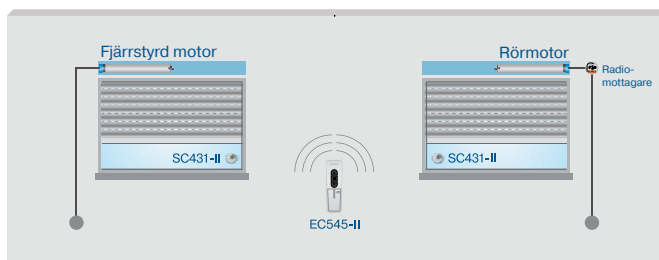
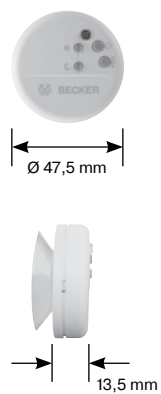

STYRENHETER

ELEKTRISKA
TILLBEHÖRMEKANISKA
TILLBEHÖR

APPENDIX



BECKER

Centronic fjärrstyrenheter

Fjärrsensorer

SensorControl SC711

Fjärrstyrd vindsensor



- Bekväm inställning av vindtröskelvärdena på fjärrkontroll (t.ex. SWC241-II)
- Justerbar sensorfot för optimalt montage
- Universellt användbar för utvändiga solskydd
- Individuell eller central styrenhet

Art.nr 4033 000 036 0

Färg	Ljusgrå
Kapslingsklass	IP44
Tillåten omgivningstemperatur	-25 till +55 °C
Radiofrekvens	868,3 MHz

SensorControl SC811

Fjärrstyrd sol-vind-sensor



- Bekväm inställning av sol- och vindtröskelvärdena på fjärrkontrollen (t.ex. SWC441-II)
- Justerbar sensorfot för optimalt montage
- Universellt användbar för utvändiga solskydd
- Individuell eller central styrenhet
- Tillval: Regnsensor kan anslutas

Art.nr 4033 000 020 0

Färg	Ljusgrå
Kapslingsklass	IP44
Tillåten omgivningstemperatur	-25 till +55 °C
Radiofrekvens	868,3 MHz

SensorControl SC561

Solcellsdriven fjärrstyrd solsensor



- Integrerad strömförsörjning med solceller gör att man slipper kablar för nätanslutning
- Bekväm inställning av soltröskelvärdena på fjärrkontroll (t.ex. SWC441-II)
- Justerbar sensorfot för optimalt montage
- Universellt användbar för utvändiga solskydd
- Individuell eller central styrenhet

Art.nr 4033 000 029 0

Färg	Ljusgrå
Kapslingsklass	IP44
Tillåten omgivningstemperatur	-25 till +55 °C
Radiofrekvens	868,3 MHz

Mått

Kopplingsschema

Funktionsprincip – anslutningsexempel

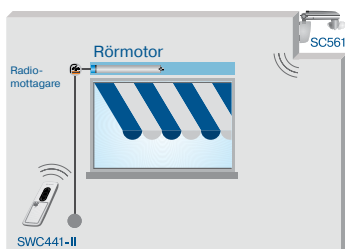
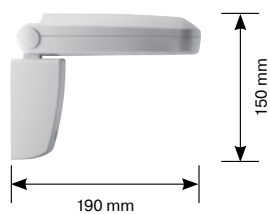
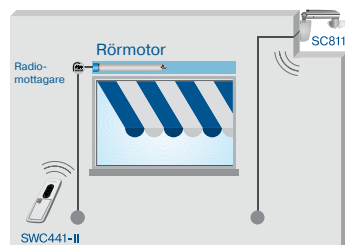
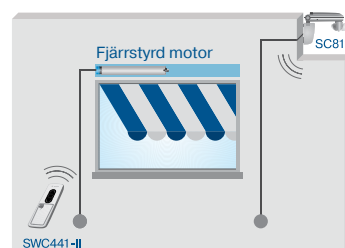
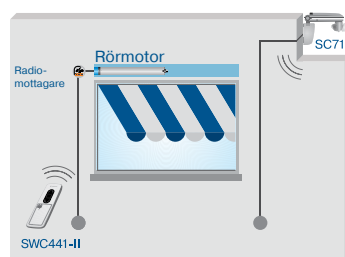
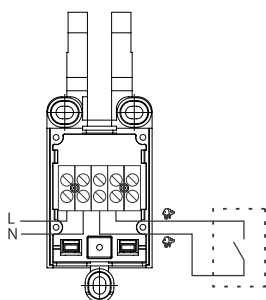
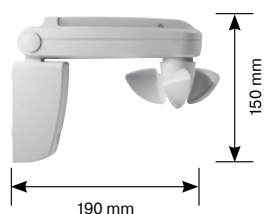
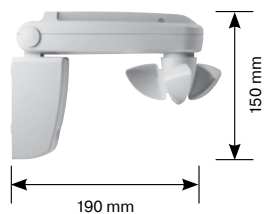

Centronic fjärrstyrenheter

Fjärrsensorer

SensorControl SC861

Solcellsdriven fjärrstyrd sols-/vindsensor



- Integrerad strömförsörjning med solceller gör att man slipper kablar för nätanslutning
- Bekväm inställning av sol- och vindtröskelvärdena på fjärrkontrollen (t.ex. SWC441-II)
- Justerbar sensorfot för optimalt montage
- Kan användas till utvändiga solskydd som inte används som insynsskydd
- Individuell eller central styrenhet

Art.nr 4033 000 021 0

Färg	Ljusgrå
Kapslingsklass	IP44
Tillåten omgivningstemperatur	-25 till +55 °C
Radiofrekvens	868,3 MHz



SensorControl SC911

Fjärrstyrd sol-vind-regn-sensor



- Integrerad regnsensor
- Bekväm inställning av sol- och vindtröskelvärdena på fjärrkontrollen (t.ex. SWC441-II)
- Justerbar sensorfot för optimalt montage
- Universellt användbar för utvändiga solskydd
- Individuell eller central styrenhet

Art.nr 4033 000 043 0

Färg	Ljusgrå
Kapslingsklass	IP44
Tillåten omgivningstemperatur	-25 till +55 °C
Radiofrekvens	868,3 MHz

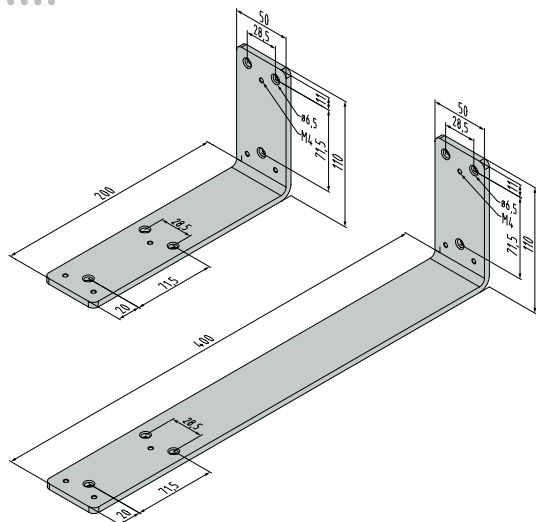

Fästvinkel

Art.nr 4033 300 056 0

Mått	110x200 mm
------	------------

Art.nr 4033 300 057 0

Mått	110x400 mm
------	------------

Mått

Kopplingsschema

Funktionsprincip – anslutningsexempel

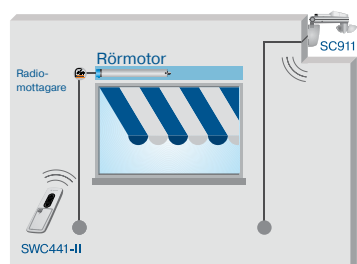
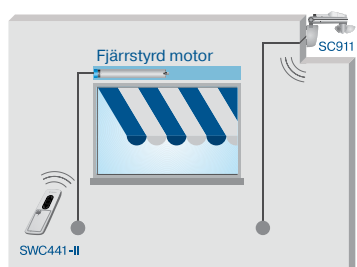
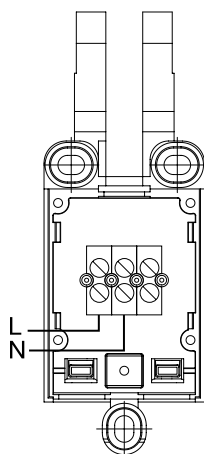
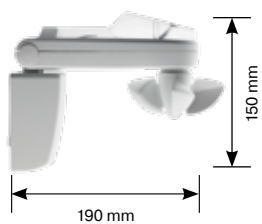
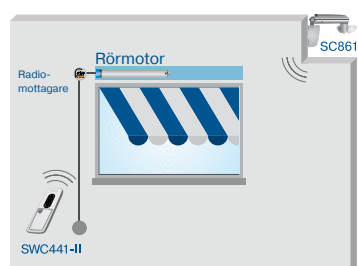
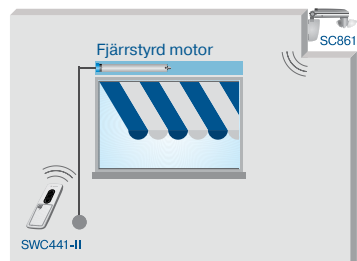
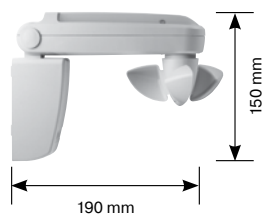

Centronic fjärrstyrenheter

Fjärrset

SunWindSet SWS441-II

Fjärrstyrd sol-vind-sensor med fjärrkontroll



- För styrning av en fjärrstyrd motor eller en extern radiomottagare
- Bekväm inställning av sol- och vindtröskelvärdena på fjärrkontrollen (t.ex. SWC441-II)
- Reglage för enkelt byte mellan manuell och automatisk drift
- Justerbar sensorfot för optimalt montage
- Universellt användbar för utvändiga solskydd
- Individuell eller central styrenhet
- Sensor för nätanslutning 230 V
- Tillval: Regnsensor kan anslutas

Art.nr 4033 000 208 0		
	SWC441-II	SC811
Färg	Vit	Ljusgrå
Märkspänning	3 V/DC	–
Batterityp	CR 2430	–
Kapslingsklass	IP20	IP44
Tillåten omgivnings-temperatur	-10 till +55 °C	-25 till +55 °C
Radiofrekvens	868,3 MHz	868,3 MHz

SunWindSet SWS641-II

Solcellsdriven och fjärrstyrd sol-vind-sensor med fjärrkontroll



- För styrning av en fjärrstyrd motor eller en extern radiomottagare
- Bekväm inställning av sol- och vindtröskelvärdena på fjärrkontrollen (t.ex. SWC441-II)
- Reglage för enkelt byte mellan manuell och automatisk drift
- Integrerad strömförsörjning med solceller gör att man slipper kablar för nätanslutning
- Justerbar sensorfot för optimalt montage
- Kan användas till utvändiga solskydd som inte används som insynsskydd
- Individuell eller central styrenhet

Art.nr 4033 000 209 0		
	SWC441-II	SC861
Färg	Vit	Ljusgrå
Märkspänning	3 V/DC	–
Batterityp	CR 2430	–
Kapslingsklass	IP20	IP44
Tillåten omgivnings-temperatur	-10 till +55 °C	-25 till +55 °C
Radiofrekvens	868,3 MHz	868,3 MHz

Mått

Kopplingsschema

Funktionsprincip – anslutningsexempel

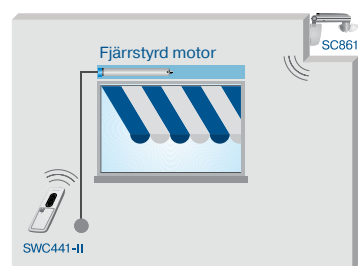
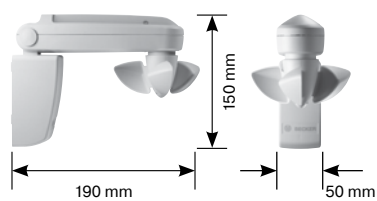
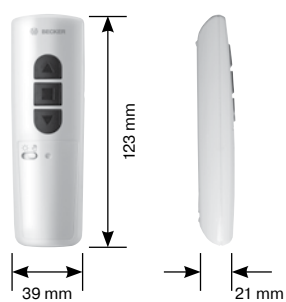
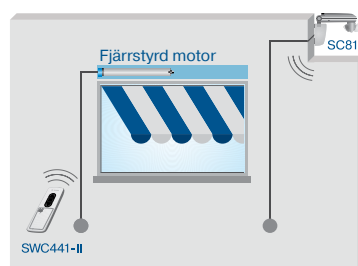
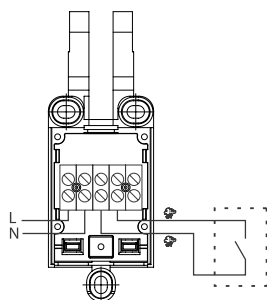
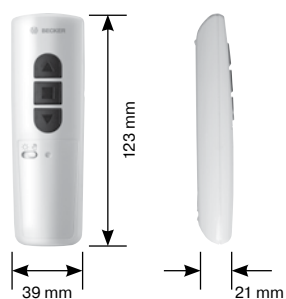
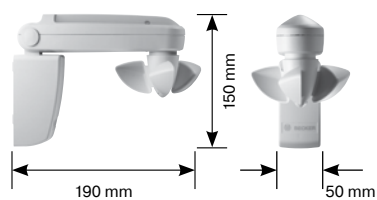

STYRENHETER

ELEKTRISKA
TILLBEHÖRMEKANISKA
TILLBEHÖR

APPENDIX

**BECKER**

Centronic fjärrstyrenheter

Beck-O-Tronic – rullportsstyrningar för rörmotorer

Beck-O-Tronic 5 Centronic



Portstyrenhet för styrning av en rörmotor med mekaniskt eller elektroniskt gränsstopp

- Integrerad knapp och medföljande fjärrkontroll med stegföljd för upp, stopp och ner
- Knappgång med stegföljd för upp, stopp och ner
- Gårdsljus går att ansluta
- 230 V fotocell går att ansluta (Art.nr 4906 000 116 0)
- Frikörning om ett hinder detekteras
- Elektriska och optiska säkerhetskontaktlistor går att ansluta
- Externt manöverorgan (t.ex. nyckelbrytare) går att ansluta
- Centronic-kompatibel
- Inkl. nätkontakt
- Fjärrkontroll EC142-II medföljer

Art.nr 4005 000 105 0

Mått (B x H x D)	155 x 130 x 52 mm
Nätanslutning	230 V/50 Hz
Kapslingsklass	IP20, montage inomhus
Belastningsförmåga	360 VA
Montagetyp	Utanpåliggande montage

Beck-O-Tronic 6 Centronic



- Styr smidigt sektions- och rullportar som är utrustade med Becker-portmotorer med elektroniskt gränsstopp och givare
- In- och utgångarna går att parametrera
- Separata kommandoingångar för upp, stopp och ner
- 12 V DC utgång för fotoceller (art.nr 4906 000 116 0)
- 230 V fotocell går att ansluta (art.nr 4906 000 116 0)
- 2 säkerhetsingångar finns
- Alla vanliga typer av säkerhetskontaktlistor kan anslutas
- Centronic-fjärrkontroller kan programmeras (upp, stopp och ner separat och upp/stopp/ner som impuls)
- TÜV-typkontroll
- Fjärrkontroll EC141-II medföljer

Art.nr 4005 000 201 0

Mått (B x H x D)	155 x 130 x 50 mm
Nätanslutning	230 V/50 Hz
Kapslingsklass	IP54, montage inomhus
Styrspänning	12 V/DC
Styrström	max. 300 mA
Vikt (utan motorkabel)	ca 0,5 kg
Temperaturområde omgivning	-20 °C ... +50 °C

Beck-O-Tronic 6 med 40 MHz och 4-kanals fjärrkontroll Mini

Art.nr 4005 000 202 0



STYRENHETER

ELEKTRISKA
TILLBEHÖRMEKANISKA
TILLBEHÖR

APPENDIX

**BECKER**

B-Tronic fjärrstyrenheter

CentralControl CC51



Centralenhet i bostaden för att organisera, styra och automatisera jalousier, dimmer- och kopplingsaktorer samt radiatorer

- B-Tronic- och Centronic-motorer kan styras
- Externa Centronic-radiomottagare kan styras
- Individuell, grupp eller central styrenhet
- Individuellt programmerbar tidsstyrning inkl. semesterfunktion för alla mottagare
- Organisering av mottagare, grupper och scenarier i rum
- Rum kan skapas och döpas individuellt
- Scenarier kan skapas
- 4,3" (111 mm) pekskärm
- Fjärrstyrning via smarttelefon, läsplatta, dator eller notebook
- Nätverksintegration via LAN/WLAN
- Väderdata/väderprognos
- Webbkamera kan integreras
- Uppdateringar kan ske via internet
- Kan användas som stationär och vägg enhet
- Mikrofon, högtalare, ljussensor och kamera integrerade
- Webbklent för internetradio

Art.nr 4035 000 003 0

Mått (B x H x D)	197 x 156 x 33 mm
Märkspänning	15 till 24 V DC
Kapslingsklass	IP20
Skyddsklass	II
Tillåten omgivningstemperatur	0 till +55 °C
Radiofrekvens	868,3 MHz

Infälld strömförsörjningsenhet

Art.nr 4500 560 005 0

Mått

Funktionsprincip – anslutningsexempel

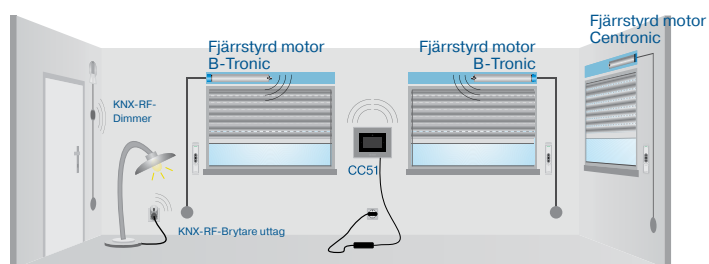
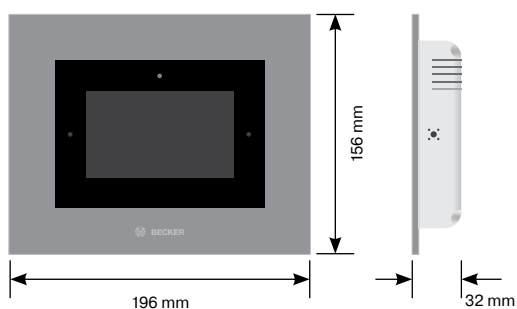

CentralControl:
Central fjärrstyrning
i B-Tronic-systemet
med statusindikering

! Kan utökas med
KNX-produkter ...

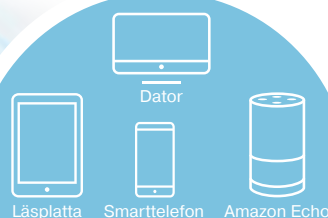

Extern styrning via internet
eller lokalt nätverk
i bostaden

Takfönster

Jalusier

Webbkamera

Belysning

Fönsterkontakt

Markis

Rökdetektor

Persienn

Uppvärmning

Larmsystem

Garageport

Radio

Brytare uttag

STYRENHETER

ELEKTRISKA
TILLBEHÖR

MEKANISKA
TILLBEHÖR

APPENDIX



BECKER

B-Tronic fjärrstyrenheter

CentralControl CC31



Centralenhet i bostaden för att organisera, styra och automatisera jalousier, dimmer- och kopplingsaktorer samt radiatorer

- B-Tronic- och Centronic-motorer kan styras
- Externa Centronic-radiomottagare kan styras
- Individuell, grupp eller central styrenhet
- Individuellt programmerbar tidsstyrning inkl. semesterfunktion för alla mottagare
- Organisering av mottagare, grupper och scenarier i rum
- Rum kan skapas och döpas individuellt
- Scenarier kan skapas
- Visualisering via HDMI eller A/V på tv
- Audio Out med HDMI och/eller 3,5 mm jackkontakt
- Fjärrstyrning via smarttelefon, läsplatta, dator eller notebook
- Nätverksintegration via LAN/WLAN
- Extern webbkamera kan integreras
- Uppdateringar kan ske via internet
- Webbclient för internetradio
- Trådlös miniknappsats med pekplatta ingår

Art.nr 4035 000 006 0

Mått (B x H x D)	116x116x30 mm
Märkspänning Kontaktströmdel	110–240 V/50–60 Hz 0,4 A
Kapslingsklass	IP20
Skyddsklass	II
Tillåten omgivningstemperatur	0 till +40 °C
Radiofrekvens	868,3 MHz/2,4 GHz

EasyControl EC5401B

1-kanals fjärrkontroll



- 3-färgs LED för återkoppling från styrd mottagare
- Möjliggör programmering av 2 fritt valbara mellanlägen
- Knapp för enkelt byte mellan manuell och automatisk drift
- Upp till 30 mottagare kan programmeras
- Individuell, grupp- eller central styrenhet
- Kompatibel med KNX-RF-standarden
- Inkl. vägghållare

Art.nr 4035 000 001 0 (vit)

Art.nr 4035 000 001 1 (svart)

Färg	Vit/svart
Märkspänning	3 V/DC
Batterityp	LR03 (AAA)
Kapslingsklass	IP20
Tillåten omgivningstemperatur	- 10 till +55 °C
Radiofrekvens	868,3 MHz

Mått

Funktionsprincip – anslutningsexempel

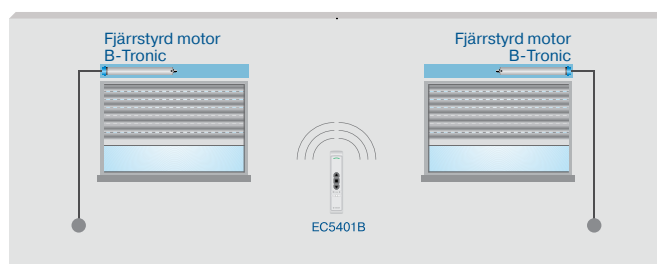
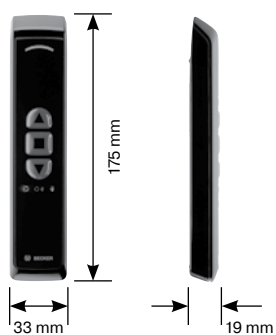
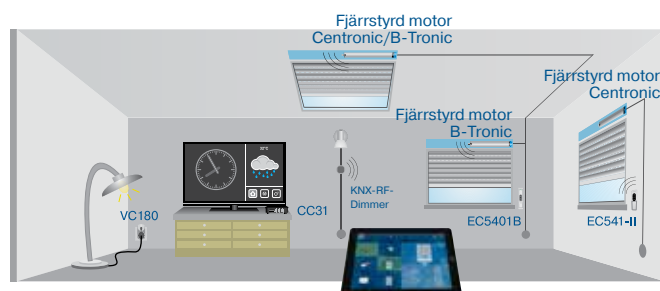
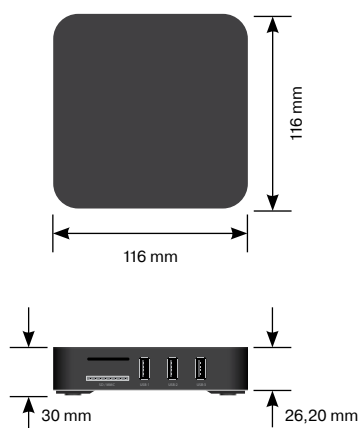

STYRENHETER

ELEKTRISKA
TILLBEHÖRMEKANISKA
TILLBEHÖR

APPENDIX



B-Tronic fjärrstyrenheter

EasyControl EC5415B

15-kanals fjärrkontroll



- Stor upplyst display
- 15 kanaler
- 3-färgs LED för återkoppling från styrd mottagare
- Möjliggör programmering av 2 fritt valbara mellanlägen
- Knapp för enkelt byte mellan manuell och automatisk drift
- Piktogramvisning av mottagartyp (t.ex. jalusi, ljus)
- Knapp för att enkelt skapa och hämta upp till 4 scenarier
- Upp till 45 mottagare kan programmeras
- Individuell, grupp- eller central styrenhet
- Kompatibel med KNX-RF-standarden
- Inkl. väggållare

Art.nr 4035 000 002 0 (vit)

Art.nr 4035 000 002 1 (svart)

Färg	Vit/svart
Märkspänning	3 V/DC
Batterityp	LR03 (AAA)
Kapslingsklass	IP20
Tillåten omgivningstemperatur	-10 till +55 °C
Radiofrekvens	868,3 MHz

Room Temperature Control

RTC3100B

Inställningsmotor för värmare



- Enkelt montage
- Kompatibel med KNX-RF-standarden
- Knappar för enkel lokal manövrering
- Individuell, grupp eller central styrenhet
- Rapportering av aktuella värden och inställningar till den centrala styrenheten
- Öppet fönster-avkänning
- Stor läsvänlig display
- Omkopplingsbar sommar-/vinterläge
- Kan integreras i scenarier
- Kan anpassa till många anslutningar med medföljande adaptrar:
- Heimeier, Junkers, Landys + Gyr, MNG, Honeywell, Braukmann, Danfoss RAV, RA, RAVL, Comap D805, Oventrop typ A, AV6, alla ventiler med gänga M30 x 1,5

Art.nr 4035 000 004 0

Färg	Vit
Märkspänning	3 V/DC
Kapslingsklass	IP20
Batterityp	LR 6 (AA)
Tillåten omgivningstemperatur	0 till +50 °C
Radiofrekvens	868,3 MHz
Medietemperatur	max. 100 °C
Ventilslag	max. 4,5 mm

Mått

Funktionsprincip – anslutningsexempel

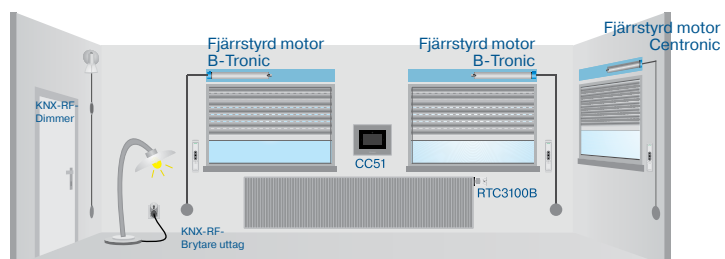
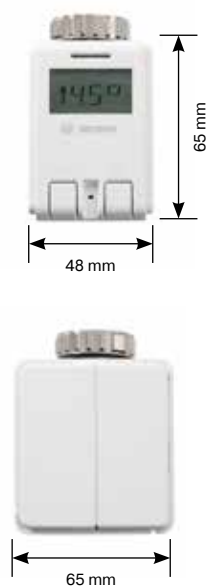
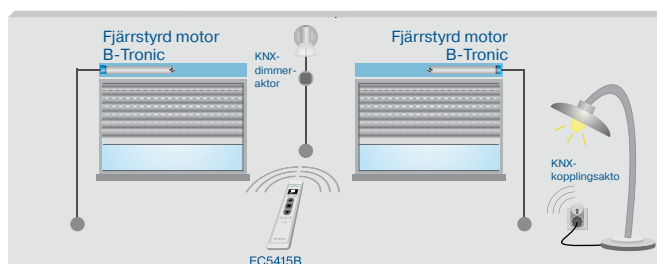
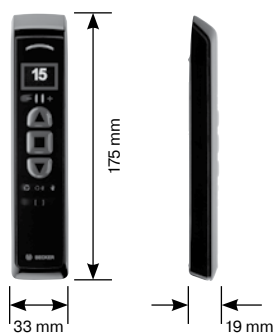

B-Tronic fjärrstyrenheter

VarioControl VC3201B

Infälld fjärrkontroll



- Förvandlar normala bostadsknappar till fjärrstyrda enheter
- Montage i infälld dosa
- Kompatibel med KNX-RF-standarden
- Lång batteritid
- Styrning av kopplings- och jalsiaktorer

Art.nr 4035 000 007 0

Färg	Grå
Märkspänning	3 V/DC
Batterityp	CR2032
Kapslingsklass	IP20
Tillåten omgivningstemperatur	0 till +45 °C
Radiofrekvens	868,3 MHz

VarioControl VC4200B

Radiomottagare för infällt montage



- För anslutning av jalsimotorer
- Kan även användas som belysningsstyrning
- Integrerad trappljusfunktion
- Kan även användas för persienndrift
- Bekräftelse av position eller kopplingstillstånd
- I jalsiläge: 2 fritt valbara mellanlägen
- programmerbar
- I persienläge: 2 exakta mellanlägen med vändfunktion kan programmeras
- Kan även användas potentialfritt
- Valfri upp-/ner-knapp för motorstyrning och en valfri enkel tryckknapp för ljus-impulsstyrning går att ansluta
- Integrerad minnes-tidsfunktion

Art.nr 4035 000 009 0

Märkspänning	230–240 V/AC/50–60 Hz
Brytström	3 A/110 V vid $\cos \varphi = 1$
Kapslingsklass	IP20
Skyddsklass	II
Tillåten omgivningstemperatur	0 till +55 °C
Montagetyp	Infälld i kopplingsdosa 58 mm diameter
Radiofrekvens	868,3 MHz

Mått

Funktionsprincip – anslutningsexempel

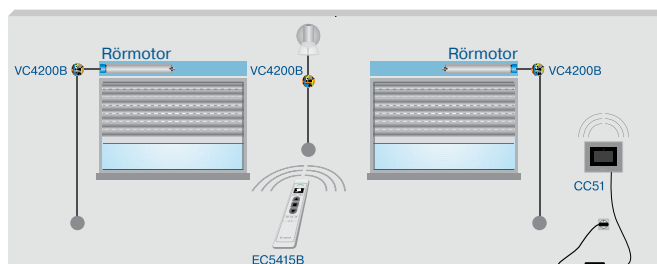
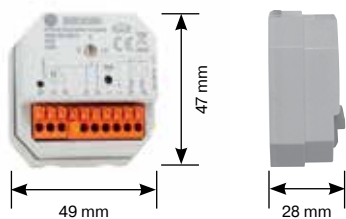
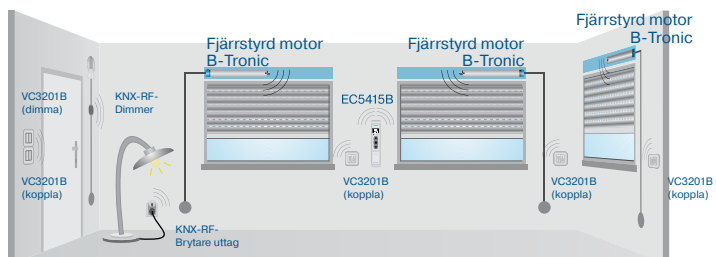
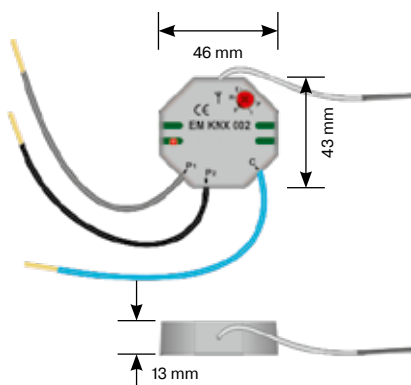

KNX-RF radiomottagare

Uttagsadapter radio

(Tyskland)

Hager TRC270D



Vägguttagsadapter för anslutning av apparater med tysk SCHUKO-kontakt

- Statusindikering på CentralControl
- Manuell av/på-knapp på enheten

Art.nr 4035 000 012 0

Märkspänning	230–240 V/AC / 50–60 Hz
Brytström	16A/250 V/AC1
Kapslingsklass	IP30
Tillåten omgivningstemperatur	0 till +45 °C
Montagetyp	Utanpåliggande montage

KNX infälld dimmer

Paladin 673830rf



Infälld fjärrdimmer

- Dimmar LED-, halogen- och glödlampor
- Lägsta ljusstyrka kan ställas in
- Överbelastnings- och kortslutningsskydd

Art.nr 4035 000 033 0

Försörjningsspänning	230 V AC
LED-lampor 230 V	4 till 100 W
Halogenlampor med transformator 230 V	200 W
LED-lampor med elektronisk transformator 12 V	5 x 50 W trafo – 1 lampa/trafo
Glöd-/halogenlampor 230 V	250 W
Halogenlampor med elektronisk transformator 12 V	250 W
Kapslingsklass	IP20
Tillåten omgivningstemperatur	0 till +40 °C
Montagetyp	Infällt montage

Fönsterljussensor

Paladin 676210rf



- Överför luxvärden för ljusinfall genom fönsterrutan (till mottagaren)
- Montage på fönstret

Observera: Fönsterljussensorn kan endast programmeras på en B-Tronic-motor; inte på CC51.

Art.nr 4035 000 028 0

Försörjningsspänning	2x3 V batteri CR2032
Radiofrekvens	868,4 MHz
Räckvidd	upp till 100 m (i fritt fält)

Fjärr-dörr-/fönsterkontakt Paladin 676410rf

Fjärr-dörr-/fönsterkontakt för övervakning av dörrars och fönsters öppning/stängning



Art.nr 4035 000 027 0

Försörjningsspänning	3 V/DC
Mått	78 x 28 x 23 mm
Kapslingsklass	IP20
Tillåten omgivningstemperatur	- 10 till +70 °C
Montagetyp	Utanpåliggande montage

STYRENHETER

ELEKTRISKA
TILLBEHÖR

MEKANISKA
TILLBEHÖR

APPENDIX



BECKER

KNX-RF tillbehör

IP-kamera

D-Link DCS-932L/E



Nätverkskamera

- Integreras enkelt i befintliga nätverk
- LAN- och WLAN-förbindelse möjlig
- Inkl. stativ och montagefäste

Art.nr 4035 000 015 0

Spänningsförsörjning	5 V DC (extern strömförsörjningsenhet)
Nätverksanslutning	10/100BASE-TX Fast Ethernet
WLAN	802.11 b/g/n WLAN
Tillåten omgivningstemperatur	-20 till +70 °C
Videosensor	VGA 1/5" CMOS Sensor

IP-kamera

Instar IN-5905HD



Nätverkskamera

- Integreras enkelt i befintliga nätverk
- LAN- och WLAN-förbindelse möjlig
- Lämpar sig för utomhusinstallation

Art.nr 4035 000 037 0

Spänningsförsörjning	12 V/2 A likspänning
Nätverksanslutning	RJ45
WLAN	Wifi 802,11 b/g/n
Tillåten omgivningstemperatur	-5 till +55 °C
Videosensor	1/3" CMOS färgsensor
Kapslingsklass	IP65
Vidvinkelobjektiv	90 grader horisontell bildvinkel

Högtalare

Logitech Z150



Högtalare för multimedia

- Platssnål design
- 5 cm högtalare
- Integrerade styrreglage

Art.nr 4035 000 017 0

Total effekt	3 W RMS/6 W topp
Anslutning	3,5 mm jackkontakt
Mått (H x B x D)	151,5x84,5x76 mm
Vikt	583 g

KNX-RF fjärrkontroll

KNX väggenhet radio 1-kanals, WaveLINE, Busch-Jäger



Nätberoende 1-kanals väggenhet

- För att koppla och dimma
- För styrning av persienner och ljusscenarier
- Det går att använda en radiokanal eller två ljusscenarier
- Inkl. fästplatta för montage på släta väggar eller på kopplingsdosor
- Tillverkarens artikelnr: 6731-84

Art.nr 4035 000 030 0

Färg	Studiovit
Märkspänning	3 V
Batteri	CR2032
Tillåten omgivningstemperatur	-5 till +45°C
Radiofrekvens	868,3 MHz
Mått (H x B x D)	63x63x 16 mm

KNX väggenhet radio 2-kanals, WaveLINE, Busch-Jäger



Nätberoende 2-kanals väggenhet

- För att koppla och dimma
- För styrning av persienner och ljusscenarier
- Det går att använda två radiokanaler eller fyra ljusscenarier
- Inkl. fästplatta för montage på släta väggar eller på kopplingsdosor
- Tillverkarens artikelnr: 6732-84

Art.nr 4035 000 031 0

Färg	Studiovit
Märkspänning	3 V
Batteri	CR2032
Tillåten omgivningstemperatur	-5 till +45°C
Radiofrekvens	868,3 MHz
Mått (H x B x D)	63x63x 16 mm

Täckram enkel Busch-Jäger



Täckram enkel

- Serien future® linear från Busch-Jäger
- Med små hörnradier för skurna kabelskydd
- Tillverkarens artikelnr: 1721-184K

Art.nr 4035 000 032 0

Färg	Studiovit
Mått invändigt (H x B x D)	64x64x 11 mm



KNX-RF fjärrsensorer

KNX temperatursensor Paladin 676310rf



Fjärrtemperatursensor för cyklisk mätning av temperaturen i steg om 0,5 °C

Art.nr 4035 000 034 0	
Försörjningsspänning	3 V / DC
Mått	78x28x23 mm
Mätnoggrannhet	+/- 0,3 °C
Kapslingsklass	IP20
Tillåten omgivningstemperatur	-10 till +70 °C
Montagetyp	Utanpåliggande montage
Katalogpris €/st. inkl. moms	130,90

KNX rörelsesensor Paladin 674110rf



Trådlös rörelsesensor för installation i undertak

Art.nr 4035 000 035 0	
Försörjningsspänning	3,6 V / DC
Driftläge	Rörelsesensor, närvarosensor
Detekteringsområde	360°/7 m diameter vid 2,5 m installationshöjd
Känslighet	anpassningsbar
Ljusstyrka	3–100 lux
Kapslingsklass	IP20
Tillåten omgivningstemperatur	0 till +45 °C
Montagetyp	Infällt montage
Katalogpris €/st. inkl. moms	154,70

KNX närvaro-/rörelsesensor Dinuy DM KNX 002



Trådlös närvaro-/rörelsesensor för installation på en vägg eller i taket

Art.nr 4035 000 036 0	
Försörjningsspänning	3,6 V / DC
Detekteringsområde	180°/10 m diameter vid 2 m installationshöjd
Känslighet	anpassningsbar
Ljusstyrka	1–100 lux
Kapslingsklass	IP20
Tillåten omgivningstemperatur	0 till +45 °C
Montagetyp	Utanpåliggande montage
Katalogpris €/st. inkl. moms	154,70



STYRENHETER

ELEKTRISKA
TILLBEHÖR

MEKANISKA
TILLBEHÖR

APPENDIX



BECKER

Designfolier till CentralControl CC51



001



002



003



004



005



006



007



008



009



010



011



012



013



014



015



016



017



018



019



020



021



022



023



024



025



026



027



028



029



030

STYRENHETER

ELEKTRISKA
TILLBEHÖRMEKANISKA
TILLBEHÖR

APPENDIX

**BECKER**

Designfolier till CentralControl CC51



031



032



033



034



035



036



037



038



039



040

Det går även att skapa designfolier med kundens logotyp. Hör av dig till oss så hjälper vi dig!

Art.nr 4995 800 162 0

Ange även de sista siffrorna för den specifika designfolien.

Adapterram, alpinvit

Merten Octocolor

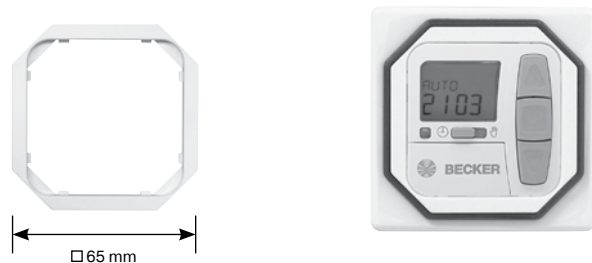

Art.nr 4030 200 009 0

Busch-Jaeger alpha nea

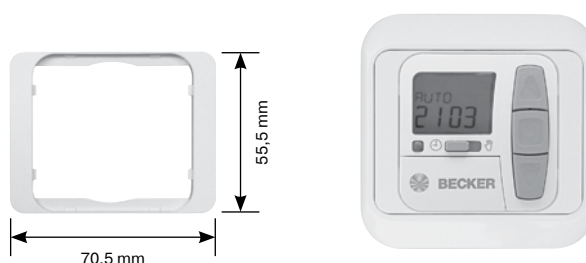

Art.nr 4030 200 010 0

Gira S-Color

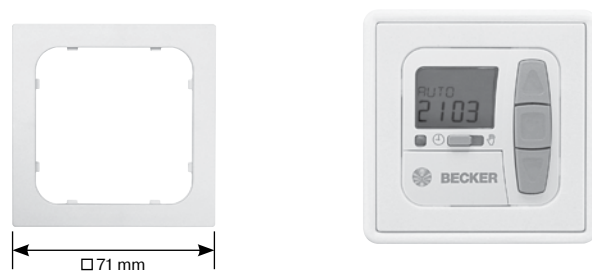

Art.nr 4030 200 011 0

Gira strömställare



Art.nr 4030 200 012 0

Berker Arslys

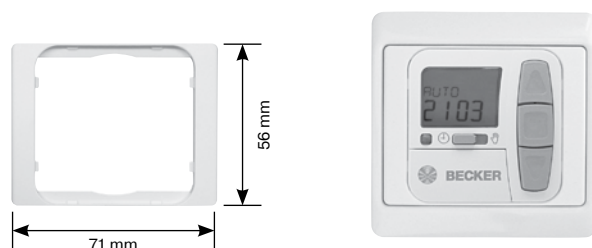

Art.nr 4030 200 013 0

Jung Topline och LS 990

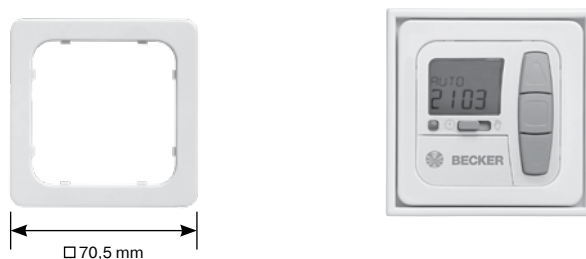

Art.nr 4030 200 015 0



Adapterram, alpinvit

Jung CD 500

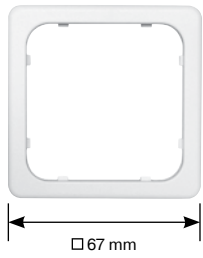

Art.nr 4030 200 016 0

Jung A500/Gira Event/
System M/Gira System 55
och brytarsortiment
med centralplatta 55x55 mm



Art.nr 4030 200 017 0

Tillbehör

Hölje för utanpåliggande montage



Art.nr 4030 200 035 0

Färg

Vit

Mått B x H x D

88x88x50 mm

Kopplingslåda
COMBI 308/W

Kan användas till
VC420-II VC4200B



Art.nr 4827 155 004 0

Multipel täckram,
dubbel

Art.nr 4030 200 023 0

Multipel täckram,
trippel

Art.nr 4030 200 024 0

Varta batteri knappcell
CR2032

Art.nr 4032 200 010 0

STYRENHETER

ELEKTRISKA
TILLBEHÖR

MEKANISKA
TILLBEHÖR

APPENDIX



BECKER

Översikt Centronic- styrenhetssortiment

Centronic-styrenheter Fjärrstyrda lösningar	EC411	MC415	TC511	EC142-II	EC242-II	EC541-II	EC545-II	EC5410-II	
Katalogsida	72	72	74	74	76	78	78	78	
Användningar									
Jalusi	x	x	x	x	/	x	x	x	
Invändiga solskydd ¹	x	x	x	x	/	x	x	x	
Utvändiga solskydd ²	x	x	/	x	/	x	x	x	
Belysning (med VC180-II, 220 eller 410-II/420-II)	x	x	x	x	/	x	x	x	
Radiatorer	/	/	/	/	/	/	/	/	
Garageportsmotorer	x	/	/	x	x	x	x	x	
Funktioner									
Fjärrkontroll/väggenhet	-/x	-/x	-/x	x/-	x/-	x/-	x/-	x/-	
Utanpåliggande montage	x	x	x	x	x	x	x	x	
Infällt montage	/	/	/	/	/	/	/	/	
Bytbar	/	/	/	/	/	/	/	/	
Fönstermontage (sugkopp)	/	/	/	/	/	/	/	/	
Display	/	/	x	/	/	/	/	/	
Separata knappar för upp/stopp/ner	x	x	x	x	/	x	x	x	
1-kanals fjärrkontroll	x	/	x	/	/	x	/	/	
2-kanals fjärrkontroll (ljusknapp)	/	/	/	-/x	-/x	/	/	/	
5-kanals fjärrkontroll	/	x	/	/	/	/	x	/	
10-kanals fjärrkontroll	/	/	/	/	/	/	/	x	
Mottagare/styrenhet	/	/	/	/	/	/	/	/	
Sensor (fjärrkontroll)	/	/	/	/	/	/	/	/	
Manuell/automatisk	/	x	x	/	/	/	/	/	
Individuell styrenhet	x	x	x	x	x	x	x	x	
Gruppstyrenhet	/	x	/	/	/	/	x	x	
Central styrenhet	x	x	x	x	x	x	x	x	
Stegfunktion för persienner	/	/	x	/	/	/	/	/	
Mellanläge	x	x	x	x	/	x	x	x	
Ventilationsposition/vinkling/dukspänning	x	x	x	x	/	x	x	x	
Minnesfunktion	/	x	/	/	/	/	/	/	
Datum/tid	/	/	x	/	/	/	/	/	
Autom. sommar-/vintertid	/	/	x	/	/	/	/	/	
Semesterfunkt.	/	/	x	/	/	/	/	/	
Astrofunktion	/	/	x	/	/	/	/	/	
Starttider	/	/	x	/	/	/	/	/	
Spärrtider	/	/	x	/	/	/	/	/	

¹ rullgardin, persienn ² markis, persienn

	MC441 -II	TC445-II	TC4410-II	VC421	SC431 -II	SWC241 -II	SWC245-II	SWC441 -II	SWC442-II	SWC445-II	SWC745-II
					x						
					x			x	x	x	x
						x	x	x	x	x	x
											x
				x							
					x						
		x	x	x		x	x	x	x	x	x
		x	x	x		x	x	x	x	x	x
						x	x	x	x	x	x
		x	x	x				x	x	x	x
	x	x	x	x	x	x	x	x	x	x	x
	x	x	x	x	x	x	x	x	x	x	x
	x	x	x	x	x	x	x		x		x
	x	x	x	x	x	x	x	x	x	x	x
						x	x				
								x	x	x	x
								x	x	x	x
								x	x	x	x
	x	x	x	x	x						
		x	x	x		x	x	x	x	x	x
									x		x

STYRENHETER

ELEKTRISKA
TILLBEHÖRMEKANISKA
TILLBEHÖR

APPENDIX



BECKER

Översikt Centronic- styrenhetssortiment

Centronic-styrenheter Fjärrstyrda lösningar	UC520	VC180-II	VC220	VC220h	VC280-II	VC410-II	VC420-II	VC470-II
Katalogsida	88	88	90	90	88	92	92	94
Användningar								
Jalusi	x					x	x	
Invändiga solskydd ¹	x					x	x	x
Utvändiga solskydd ²	x					x	x	x
Belysning (med VC180-II, 220 eller 410-II/420-II)		x	x			x	x	
Radiatorer				x				
Garageportsmotorer					x			
Funktioner								
Fjärrkontroll/väggenhet								
Utanpåliggande montage								
Infällt montage	x					x	x	
Bytbar		x			x			x
Fönstermontage (sugkopp)								
Display								
Separata knappar för upp/stopp/ner	x							
1-kanals fjärrkontroll								
2-kanals fjärrkontroll (ljusknapp)								
5-kanals fjärrkontroll								
10-kanals fjärrkontroll								
Mottagare/styrenhet	x	x	x	x	x	x	x	x
Sensor (fjärrkontroll)								
Manuell/automatisk	x							
Individuell styrenhet	x	x	x	x	x	x	x	x
Gruppstyrenhet								
Central styrenhet	x	x	x			x	x	x
Stegfunktion för persienner	x					x	x	x
Mellanläge	x		x			x	x	x
Ventilationsposition/vinkling/dukspänning	x					x	x	x
Minnesfunktion	x					x	x	x
Datum/tid								
Autom. sommar-/vintertid								
Semesterfunkt.								
Astrofunktion								
Starttider								
Spärrtider								
Skymning								

¹ rullgardin, persienn ² markis, persienn

Översikt Centronic- styrenhetssortiment

Centronic-styrenheter Fjärrstyrda lösningar	UC520	VC180-II	VC220	VC220h	VC280-II	VC410-II	VC420-II	VC470-II	
Sol (träskelvärdesreglering)						x	x	x	
Vind (träskelvärdesreglering)						x	x	x	
Regn									
Lutningsvinkel									
Vinterdrift									
Brytare/tryckknapp anslutningsbar	x					x	x		
Glasbrottsfunktion									
Solcellsdrift									
Mottagare som stöds									
VC180-II									
VC220									
VC220h									
VC280-II									
VC410-II									
VC420-II									
VC470-II									
VC520									
UC520									
Jalusimotor med Centronic-mottagare									
Solskyddsmotor med Centronic-mottagare									
Jalusimotor med B-Tronic-mottagare									
Solskyddsmotor med B-Tronic-mottagare									
Motorer som stöds									
M04-, M05-, E15-, M17-, E18-modell									
alla motorer med C-plug									
BOT5, BOT6, BOM					x				
Enheter från andra tillverkare med impulsingång					x				

Översikt Centronic- styrenhetssortiment – kabelbundna lösningar

Centronic-styrenheter Kabelbundna	EC41	EC42	EC52	UC42	UC45	UC52	MC42	TC42	TC52	SC43	SWC62	SC71	SC81
Katalogsida	56	56	56	60	60	60	62	64	64	74	66	68	68
Användningar													
Jalusi	x	x	x	x	x	x	x	x	x	x			
Utvändiga solskydd ¹	x	x	x	x	x	x					x	x	x
Invändiga solskydd ²	x	x	x	x	x	x	x	x	x	x	x		
Funktioner													
Utanpåliggande montage	x											x	x
Infällt montage		x	x	x		x	x	x	x		x		
Montage på DIN skena					x								
Fönstermontage (sugkopp)										x			
Display							x	x	x		x		
Separata knappar för upp/stopp/ ner	x	x	x			x	x	x	x		x		
Kombination brytare/tryckknapp	x	x	x										
Sensor										x		x	x
Manuell/automatisk						x	x	x	x		x		
Individuell styrenhet	x	x	x	x	x	x	x	x	x		x		
Gruppstyrenhet/central styrenhet				x	x	x			x		x		
Stegfunktion för persienner				x	x	x	x	x	x		x		
Mellanläge						x	x	x	x		x		
Ventilationsposition/vinkling/ dukspänning						x	x	x	x		x		
Minnesfunktion							x						
Datum/tid								x	x		x		
Autom. sommar-/vintertid								x	x		x		
Semesterfunkt.								x	x				
Astrofunktion								x	x				
Starttider								x	x		x		
Spärrtider								x	x		x		
Skymning									x				
Sol (tröskelvärdesreglering)									x	x	x		x
Vind (tröskelvärdesreglering)											x	x	x
Vinterdrift											x		
Mottagare som stöds													
SC43									x				
SC71											x		
SC81											x		

¹ rullgardin, persienn ² markis, persienn

Översikt B-Tronic styrenhets Sortiment

B-Tronic styrenheter Fjärrstyrda lösningar	EC5401B	EC5415B	CC31	CC51	RTC3100B	VC3201B	VC4200B
Katalogsida	108	110	108	106	110	112	112
Användningar							
Jalusi	x	x	x	x	/	x	x
Invändiga solskydd ¹	x	x	x	x	/	x	x
Utvändiga solskydd ²	x	x	x	/	/	x	x
Belysning (med VC4200B)	x	x	x	x	/	x	x
Radiatorer	/	/	/	/	x	/	/
Garageportsmotorer (med VC4200B)	x	x	x	x	/	x	/
Funktioner	/	/	/	/	/	/	/
Fjärrkontroll/väggenhet	x/x	x/x	-/x	-/x	/	-/x	/
Utanpåliggande montage	x	x	x	x	x	/	/
Infällt montage	/	/	/	/	/	x	x
Bytbar	/	/	/	/	/	/	/
Fönstermontage (sugkopp)	/	/	/	/	/	/	/
Display	/	x	x	x	x	/	/
Separata knappar för upp/stopp/ ner	x	x	x	x	x	/	/
1-kanals fjärrkontroll	x	/	/	x	/	/	/
2-kanals fjärrkontroll (ljusknapp)	/	/	/	/	/	/	/
5-kanals fjärrkontroll	/	/	/	/	x	/	/
10-kanals fjärrkontroll	/	/	x	/	/	x	/
15-kanals fjärrkontroll	/	x	/	/	/	/	/
Mottagare/styrenhet	/	/	/	/	/	/	x
Sensor (fjärrkontroll)	/	/	/	/	/	/	/
Manuell/automatisk	x	x	x	x	x	/	/
Individuell styrenhet	x	x	x	x	x	x	x
Gruppstyrenhet	x	x	x	x	x	x	/
Central styrenhet	x	x	x	x	x	x	x
Stegfunktion för persienner	x	x	x	x	/	/	x
Mellanläge	x	x	x	x	x	x	x
Ventilationsposition/vinkling/ dukspänning	x	x	x	x	/	/	x
Minnesfunktion	x	x	/	/	/	/	x
Datum/tid	/	/	x	x	/	/	/
Autom. sommar-/vintertid	/	/	x	x	x	x	/
Semesterfunkt.	/	/	x	x	x	x	/
Astrofunktion	/	/	x	x	x	x	/

¹ rullgardin, persienn ² markis, persienn



Översikt B-Tronic styrenhets Sortiment

B-Tronic styrenheter Fjärrstyrda lösningar	EC5401B	EC5415B	CC31	CC51	RTC3100B	VC3201B	VC4200B
Starttider			x	x	x	x	
Spärrtider			x	x	x	x	
Skymning							
Sol (tröskelvärdesreglering)							
Vind (tröskelvärdesreglering)							
Lutningsvinkel							
Vinterdrift					x		
Brytare/tryckknapp anslutningsbar						x	x
Glasbrotsfunktion							
Solcellsdrift							
Mottagare som stöds							
VC180-II			x	x			
VC220			x	x			
VC220h			x	x			
VC280-II			x	x			
VC410-II			x	x			
VC420-II			x	x			
VC470-II			x	x			
VC520			x	x			
UC520			x	x			
Jalusimotorer med Centronic-mottagare			x	x			
Solskyddsmotorer med Centronic-mottagare			x	x			
Jalusimotorer med B-Tronic-mottagare	x	x	x	x		x	
Solskyddsmotorer med B-Tronic-mottagare	x	x	x	x		x	
Motorer som stöds							
M04-, M05-, E15-, M17-, E18-modell							x
BOT5, BOT6, BOM			x	x			x
Enheter från andra tillverkare med impulsingång							



STYRENHETER

ELEKTRISKA
TILLBEHÖRMEKANISKA
TILLBEHÖR

APPENDIX

**BECKER**

Översikt

Elektriska tillbehör

Vridströmbrytare/tryckknapp	140	Fjärrkontroll	147
Utanpåliggande montage	141	Fotocell	148
Universell nyckelbrytare/tryckknapp, utanpåliggande montage	141	Spiralkabel	149
Kopplingsklämma	142	Ändplugg	149
Set för vridströmbrytare	142	Tryckvågsslang	149
Utanpåliggande montage	142	Tryckvågskontaktbrytare	149
Set för vridströmbrytare, utanpåliggande montage/infällt montage	142	Kabelklämdosa	150
Set för sladdströmbrytare	143	Gummiprofilist	150
Installationsset för sladdströmbrytare	143	Klämlist,	150
Universal-installationskabel	143	Tryckvågsmontageset 1	150
Snabbinstallations-set	144	Tryckvågsmontageset 2	151
Adapterkabel	144	Elektrisk säkerhetskontaktlist*	151
Hirschmann-koppling och-kontakten	144	OSE-gummiprofil jalusi	151
Timer U26	145	OSE-klämlist jalusi	151
Regn-automatik-set	146	OSE-gummiprofil	152
Enkel tryckknapp för utanpåliggande montage	146	OSE-klämlist	152
Kodbrytare	146	OSE-montageset	152
		DC-styrning	153



ELEKTRISKA
TILLBEHÖR

MEKANISKA
TILLBEHÖR

APPENDIX



BECKER

Vridströmbrytare/tryckknapp 1-polig, infällt montage



Vridströmbrytare/tryckknapp för att styra en mekanisk eller flera elektroniska motorer eller styrenheter med knappgångar

- 1-poligt utförande
- Komplet med hel täckplatta
- Omkopplingsbar mellan återfjädrande brytare/tryckknapp

Art.nr 4901 000 255 0

Färg	Alpinvit
Mått L x B x H	80x80x48 mm
Nätanslutning	230 V/50 Hz
Kapslingsklass	IP20
Belastningsförmåga	10 A
Montagetyp	Infällt montage

Vridströmbrytare/tryckknapp 1-polig, utanpåliggande montage



Vridströmbrytare/tryckknapp för att styra en mekanisk eller flera elektroniska motorer eller styrenheter med knappgångar

- 1-poligt utförande
- Komplet med hölje för utanpåliggande montage
- Omkopplingsbar mellan återfjädrande brytare/tryckknapp

Art.nr 4901 000 253 0

Färg	Alpinvit
Mått L x B x H	57x64,5x51,5 mm
Nätanslutning	230 V/50 Hz
Kapslingsklass	IP20
Belastningsförmåga	10 A
Montagetyp	Utanpåliggande montage

Vridströmbrytare/tryckknapp 2-polig, utanpåliggande montage



Vridströmbrytare/tryckknapp för att styra två mekaniska eller flera elektroniska motorer

- 2-poligt utförande
- Komplet med ram
- Omkopplingsbar mellan återfjädrande brytare/tryckknapp

Art.nr 4901 000 142 0

Färg	Vit
Mått L x B x H	74x74x60 mm
Nätanslutning	230 V/50 Hz
Kapslingsklass	IP44
Belastningsförmåga	10 A
Montagetyp	Utanpåliggande montage

Vippbrytare/-tryckknapp

Infällt montage



Vippbrytare/-tryckknapp för att styra en mekanisk eller flera elektroniska motorer eller styrenheter med knappgångar

- Spärrade utgångar
- 1-polig
- Komplet med ram

Art.nr. 4901 000 274 0 (vippbrytare)

Art.nr. 4901 000 275 0 (vipptryckknapp)

Färg	Alpinvit
Mått L x B x H	80,5x80,5x35 mm
Nätanslutning	230 V/50 Hz
Kapslingsklass	IP20
Belastningsförmåga	10 A
Montagetyp	Infällt montage

Vippbrytare/-tryckknapp

Utanpåliggande montage



Vippbrytare/-tryckknapp för att styra en mekanisk eller flera elektroniska motorer eller styrenheter med knappgångar

- Spärrade utgångar
- 1-polig
- Komplet med hölje för utanpåliggande montage

Art.nr. 4901 000 140 0 (vippbrytare)

Art.nr. 4901 000 144 0 (vipptryckknapp)

Färg	Vit
Mått L x B x H	74x74x60 mm
Nätanslutning	230 V/50 Hz
Kapslingsklass	IP44
Belastningsförmåga	10 A
Montagetyp	Utanpåliggande montage

Universell nyckelbrytare/ tryckknapp, utanpåliggande montage



Nyckelbrytare/tryckknapp med profilhalvcylinder för att styra en mekanisk eller flera elektroniska motorer eller styrenheter med knappgångar

- Återfjädrande/fast åt 1 eller 2 håll
- Med profilhalvcylinder
- Inkl. 3 nycklar

Art.nr. 4901 000 100 0 (olika lås)

Art.nr. 4901 000 200 0 (samma lås)

Färg	Vit ram
Mått L x B x H	80x80x54 mm
Nätanslutning	230 V/50 Hz
Kapslingsklass	IP54
Belastningsförmåga	5 A
Montagetyp	Utanpåliggande/infällt montage



Kopplingsklämma, 4-polig

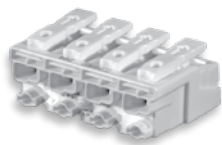

Art.nr 4816 000 004 0

Kopplingsklämma, 5-polig



Art.nr 4816 000 005 0

Set för
vridströmbrytare
Utanpåliggande
montage

Set för vridströmbrytare för idrifttagning av en motor med mekaniskt styrda gränslägen

- 1-polig
- 2 m nätkabel
- 3 m anslutningskabel
- Inkl. kontaktklämma, 4-polig (löstagbar)

Art.nr 4901 001 142 0

Färg	Grå
Nätanslutning	230 V/50 Hz
Kapslingsklass	IP44
Belastningsförmåga	10 A
Montagetyp	Utanpåliggande montage

Set för
vridströmbrytare,
utanpåliggande
montage/infällt
montage

Set för vridströmbrytare för idrifttagning av en motor med mekaniskt styrda gränslägen

- 1-polig
- 1 m nätkabel
- 0,7 m anslutningskabel
- Inkl. kontaktklämma, 4-polig (löstagbar)

Art.nr 4901 001 158 0

Färg	Cremevit
Nätanslutning	230 V/50 Hz
Kapslingsklass	IP20
Belastningsförmåga	10 A
Montagetyp	Utanpåliggande/infällt montage

Set för sladdströmbrytare



- Med låst tryckknapp

Art.nr. 4901 002 182 0

Installationsset för sladdströmbrytare



Installationsset för sladdströmbrytare för idrifttagning av motorer med elektroniskt styrda gränslägen

- 1-polig
- 2,8 m motoranslutningskabel
- 2 m nätkabel

Art.nr. 4935 200 011 0 (med kopplingsklämma)

Art.nr. 4935 200 013 0 (koppling (typ STAK 3))

Färg	Vit
Nätanslutning	230 V/50 Hz
Kapslingsklass	IP20

Universal-installationskabel



- För motorer med mekaniskt och elektroniskt styrda gränslägen samt motorer med elektroniskt fjärrstyrda gränslägen
- De viktigaste funktionerna kan hämtas med 1 knapp
- Integrerad nät- och motorkabel
- Stabilt industrihölje med stötskyddade kanter
- Extern signalgivare kan anslutas
- Bakgrundsbelysta manöverknappar
- Användarvänlig manöverlogik

Art.nr 4935 000 001 0

Färg	Svart
Märkspänning	230–240 V AC/50 Hz
Belastningsförmåga	max. 5 A
Kapslingsklass	IP 44
Tillåten omgivningstemperatur	-10 till +50 °C
Nätkontaktkabel	Längd 1,8 m
Motorkabel	Längd 1,6 m



Snabbinstallations-set 4-trådigt



- För kabelarea 0,34 till 0,75 mm²
- IP65

Art.nr 4809 006 002 0

Anslutningskabel för fjärrstyrd motor B01



- 2 m 230 V/50 Hz nätkabel med skyddskontakt CEE 7/7
- Kopplingsklämma

Art.nr. 4935 200 027 0

Adapterkabel



- Adapterkabel med Hirschmann-koppling (typ STAK 3) för installationskablar
- Kabellängd: 0,3/2/5 m

Art.nr 4930 200 181 0 (0,3 m)

Art.nr 4930 200 089 0 (2 m)

Art.nr 4930 200 088 0 (5 m)

Hirschmann-koppling (typ STAK 3N)



Art.nr. 4809 002 000 0

Färg

Grå

Hirschmann-låsbygel



Art.nr. 4809 004 000 3

Hirschmann-kontakt (typ STAS 3N)



Art.nr. 4809 001 000 0

Färg

Grå

Timer U26 tidsautomatik



- Enkel manövrering tack vare översiktlig display
- Maximal komfort tack vare förprogrammerade och individuellt programmerbara starttider
- Semester- och veckofunktion
- Sol- och skymningsfunktion i kombination med ljussensor LS26
- Inställbara ventilationsskåror
- Reservdrift vid strömbrott
- Anslutningsmöjlighet för ljussensor
- Kan integreras i brytarprogram från många olika tillverkare: Berker: S1, B3, B7 / Gira: Standard, E2, Event, Esprit/Jung: AS, A500, A-Creation, A-Creation-Glas, A-Plus/Merten: M-Smart, M-Arc, M-Plan, M-Plan-Glas, M1, Atelier, M-Star/Hager: kallysto.pur, kallysto.stil, kallysto.art/PEHA: Aura/Busch-Jaeger: Balance-SI/ELSO: Joy, samt fler tillverkare med 55 x 55 mm centralplatta

Art.nr. 4906 270 000 0

Färg	Alpinvit
Nätanslutning	230 V/50 Hz
Kapslingsklass	IP20
Belastningsförmåga	5 A
Montagetyp	Infälld 58 mm diameter, vägginstallation

C-platta till
Busch-Jäger



Hölje för
utanpåliggande
montage för
timer U26



Ljussensor LS26



Art.nr. 4906 270 004 0

Art.nr. 4906 070 134 0

Färg	Alpinvit
Mått B x H x D	81 x 81 x 50,5 mm

- Kabellängd: 2/5 m
- Passande för timer U26

Art.nr. 4906 262 002 0 (LS26 – 2 m)

Art.nr. 4906 265 001 0 (LS26 – 5 m)

Brytrelä TR1



För att parallellkoppla flera motorer med mekaniskt styrda gränslägen

- 1 brytrelä krävs per motor

Art.nr. 4003 200 002 0

Mått B x H x D	30x37x30 mm
Nätanslutning	230 V/50 Hz
Kapslingsklass	IP20
Belastningsförmåga	5 A

Multifunktionsrelä



För att styra max. 2 motorer med mekaniskt styrda eller flera motorer med elektroniskt styrda gränslägen och för att skapa grupp- och centrala styrenheter.

Art.nr. 4906 000 110 0

Mått B x H x D	49x52x22 mm
Nätanslutning	230 V/50 Hz
Kapslingsklass	IP20
Belastningsförmåga	6 A



Regn- automatik-set RAS10



Regn-automatik-setet RAS10 med frostavkänning från +1 °C består av:

- Regnautomatik RA10
- Regnsensor RS10

RAS10 används för att identifiera regn och frost, för att skydda markisen, för att styra takventilation etc.

Art.nr. 4017 000 014 0	
Färg	Vit/grå
Nätanslutning	230 V/50 Hz
Kapslingsklass	IP65 (sensor)
Effektförbrukning	4,5 W
Montagetyp	Utanpåliggande montage
Kabellängd	max. 100 m från styrdel till sensor

Rumstermostat RTR



Rumstermostat RTR för användning i kombination med solskyddsstyrenheter

- Potentialfri växelkontakt
- Temperaturområde: 5–30 °C

Art.nr. 4906 200 056 0	
Mått B x H x D	75x75x25 mm
Färg	Vit
Belastningsförmåga	5 A
Montagetyp	Utanpåliggande montage

Enkel tryckknapp för utanpåliggan- de montage



Enkel tryckknapp för att styra en mekanisk eller flera elektroniska motorer eller styrenheter med knappgång

- Komplett med hölje för utanpåliggande montage

Art.nr. 4901 000 250 0	
Färg	Alpinvit
Mått B x H x D	74x74x60 mm
Nätanslutning	230 V/50 Hz
Kapslingsklass	IP44
Belastningsförmåga	10 A
Montagetyp	Utanpåliggande montage

Kodbrytare



För att styra styrenheter i portområdet

- 2-trådsteknik mellan tangentbord och styrenhet
- 3 individuellt inställbara koder
- Potentialfri växelkontakt

Medföljer vid köp:

- 1 avläsarenhet i höljet
- 1 tangentbord med 2-trådig ledning

Art.n.r 4901 000 300 0	
Färg	Hölje vitt, knappar grå
Nätanslutning	230 / 115 V, 50 / 60 Hz
Kapslingsklass	IP54 (tangentbord)
Montagetyp	Utanpåliggande montage, med hölje för väggmontage

2-kan
als fjärrkontroll
Mikro



Medföljer vid köp:

- 2-kanals 433 MHz
- Batteri 3 V (CR2032)

Art.nr. 4905 580 002 0

Färg	Blå/röd
Mått B x H x D	24x50x 11 mm

1-kanals
fjärrkontroll
Mini



Medföljer vid köp:

- 1-kanals 40 MHz Mini-fjärrkontroll
- Batteri 12 V

Art.nr. 4905 500 001 0

Färg	Blå/röd
Mått B x H x D	38x74x 15 mm

4-kanals
fjärrkontroll
Mini



Medföljer vid köp:

- 4-kanals 40 MHz Mini-fjärrkontroll
- Batteri 12 V

Art.nr. 4905 500 004 0

Färg	Blå/röd
Mått B x H x D	38x74x 15 mm

1-kanals
fjärrkontroll
Maxi



Medföljer vid köp:

- 1-kanals 40 MHz Maxi-fjärrkontroll
- Batteri 9 V (blockbatteri)

Art.nr. 4905 530 001 0

Färg	Blå/röd
Mått B x H x D	60x110x22 mm

4-kanals
fjärrkontroll
Maxi



Medföljer vid köp:

- 4-kanals 40 MHz Maxi-fjärrkontroll
- Batteri 9 V (blockbatteri)

Art.nr. 4905 530 004 0

Färg	Blå/röd
Mått B x H x D	60x110x22 mm



IR-fotocell sändare och mottagare



Art.nr. 4906 000 117 0

Räckvidd	15 m
Styrspänning	24–240 V AC, 12–240 V DC

Reflektor-fotocell



- Kan enbart användas för skydd av fastigheter.
- Lämpar sig inte för utomhusinstallation.

Art.nr. 4906 000 116 0

Räckvidd	max. 5 m
Kapslingsklass	IP65
Styrspänning	24–240 V AC, 12–240 V DC

Radiofjärrstyrning

1-kanals



För eftermontering på en befintlig portstyrenhet (utan integrerad insticksplats för radiomottagare)

- Kompletterad med mottagare och antenn
- I plasthölje
- Med knappfunktion
- 30 fjärrkontrollknappar kan sparas

Art.nr. 4905 602 001 0

Mått B x H x D	125 x 125 x 100 mm
Kapslingsklass	IP54
Belastningsförmåga	Potentialfri 5 A
Montagetyp	Utanpåliggande montage
Kodningsmöjligheter	4,78 milj.
FM-mottagare	Självinlärande
Reläutgång	1x potentialfri, 1x växelkontakt: 5 A / 230 V

Radiofjärrstyrning

4-kanals



För eftermontering på en befintlig portstyrenhet (utan integrerad insticksplats för radiomottagare)

- Kompletterad med mottagare och antenn
- I plasthölje
- Med knappfunktion
- 30 fjärrkontrollknappar kan sparas

Art.nr. 4905 602 004 0

Mått B x H x D	125 x 125 x 100 mm
Kapslingsklass	IP54
Belastningsförmåga	Potentialfri 5 A
Montagetyp	Utanpåliggande montage
Kodningsmöjligheter	4,78 milj.
FM-mottagare	Självinlärande
Reläutgång	4x potentialfri, 4x växelkontakt: 5 A / 230 V

Spiralkabel 2-trådig



För flexibel anslutning av kabelklämdosa till port och styrenhet

Art.nr. 4903 000 134 0

Längd	0,7 m kan töjas ut till 3 m
-------	-----------------------------

Spiralkabel 4-trådig



För flexibel anslutning av kabelklämdosa till port och styrenhet

Art.nr. 4903 200 134 0

Längd	0,9 m kan töjas ut till 3,5 m
-------	-------------------------------

Ändplugg för pneumatisk rörelsedetektor



Art.nr. 4903 000 145 0

Tryckvågsslang



För anslutning mellan gummiprofil och tryckvågskontaktbrytare

Art.nr. 4903 000 132 0

Längd	0,42 m
Diameter	5,0 mm

Tryckvågskontaktbrytare (öppnarkontakt)



För att skapa en pneumatisk säkerhetskontaktlist

- Inkl. hölje för montering på porten

Art.nr 4903 000 139 0



Kabelklämdosa

För installation av säkerhetskontaktlisten



Art.nr. 4903 500 013 0

Gummiprofilist för tryckvågsmontageset

- Enkammersystem



Art.nr. 4903 000 130 0

Mått B x H

20x20,5 mm / löpm.

Klämlist, förzinkad

För fastsättning av gummiprofilisten



Art.nr. 4903 000 131 0

Mått B x H

22x9 mm

Tryckvågsmontageset 1

Medföljer vid köp:

- 1 tryckvågskontaktbrytare
- Spiralkabel 2-trådig, längd 0,7 m, kan töjas ut till 3 m
- 2 ändpluggar
- 1 tryckvågsslang



Art.nr. 4903 000 127 0

Tryckvågsmontageset 2



Medföljer vid köp:

- 1 tryckvågskontaktbrytare
- Spiralkabel 4-trådig, längd 0,9 m, kan töjas ut till 3,5 m
- 2 ändpluggar
- 1 tryckvågsslang

Art.nr. 4903 000 128 0

Elektrisk säkerhetskontaktlist*



Elektrisk säkerhetskontaktlist för säkring av stängningskanterna på portanläggningar

- Gummiprofil, löpmeter, med förkonfektionerad/e tätningsslist och kopplingsplintar
- C-profilskena i aluminium, löpmeter

* Ange längd i mm och anslutningssidan (sett inifrån) vid beställning

Art.nr. 4903 500 016 0

Mått B x H	25 x 12 mm/löpm. (skena)
Mått B x H	25 x 29 mm/löpm. (gummi)
Avslutningsmotstånd	1,2 kΩ

OSE-gummiprofil jalusi



- Gummiprofillist löpmeter

Art.nr. 4903 100 009 0

Mått B x H	15 x 40 mm
------------	------------

OSE-klämmlist jalusi



- Klämmlist, löpmeter, förzinkad

Art.nr. 4903 100 010 0

Mått B x H	15 x 8 mm
------------	-----------



OSE-gummiprofil

Port



- Gummiprofillist löpmeter

Art.nr. 4903 100 008 0

Mått B x H

25 x 72 mm

OSE-klämmlist

Port



- Klämmlist, löpmeter, förzinkad

Art.nr. 4903 500 005 0

Mått B x H

25 x 12 mm

OSE-montageset

Jalusi



Medföljer vid köp:

- 2 stoppluggar för gummiprofil
- Spiralkabel 4-trådig, längd 0,9 m, kan töjas ut till 4 m
- 1 OSE-plintbox
- 1 OSE-fjärrkontroll
- 1 OSE-mottagare

Art.nr. 4903 100 002 0

OSE-montageset

Port



Medföljer vid köp:

- 2 stoppluggar för gummiprofil
- Spiralkabel 5-trådig, längd 0,9 m, kan töjas ut till 4 m
- 1 OSE-plintbox
- 1 OSE-fjärrkontroll
- 1 OSE-mottagare

Art.nr. 4903 100 001 0

DC-styrning GS1



DC-styrning med ackumulator för att styra rörmotorer med extra låg säkerhetsspänning 24 V/DC

- Med uppladdningsbart batteri 2,2 Ah
- Utgångsspänning: 24 V/DC
- Knappingång UPP/NER, individuell, central

Art.nr. 4906 024 520 0	
Färg	Ljusgrå
Nätanslutning	230 V/50 Hz
Kapslingsklass	IP54
Belastningsförmåga	6 A/24 V
Montagetyp	I hölje för utanpåliggande montage

Överbelastningsskydd
GSA, inställbart

Art.nr. 4007 000 018 0	
Mått B x H x D	94x94x55 mm
Belastningsförmåga	2,5 till 6,5 A/24 V
Montagetyp	I hölje för utanpåliggande montage

DC-styrning GS2/24 V



DC-styrning för att styra rörmotorer med extra låg säkerhetsspänning 24 V/DC

- Utgångsspänning: 24 V/DC
- Knappingång UPP/NER

Art.nr. 4007 000 016 0	
Färg	Ljusgrå
Mått B x H x D	182x180x90 mm
Nätanslutning	230 V/50 Hz
Kapslingsklass	IP54
Belastningsförmåga	7,5 A/24 V
Montagetyp	I hölje för utanpåliggande montage

DC-styrning GS2/12 V



GS2 består av en strömförsörjningsenhet som ansluts till 230 V-nätet och försörjer motorn med 12 VDC.

- Utgångsspänning: 12 V/DC
- Knappingång UPP/NER

Art.nr 4007 000 023 0	
Färg	Ljusgrå
Mått B x H x D	182x180x90 mm
Nätanslutning	230 V/50 Hz
Kapslingsklass	IP54
Belastningsförmåga	9 A/12 V
Montagetyp	I hölje för utanpåliggande montage



Översikt

Mekaniskt tillbehör

Drivhjul och medbringare	156	Vägg-, nisch-, systemfästen och markishållare	181
Åttakantigt dukrör	156	Rörmotorer P5–P13 och R7-R50	181
Profilerat dukrör	158	Rörmotorer L44–L120	188
Sexkantör	159	Tillbehör för rörmotorer med anslutning för handvev	191
Spårrör	160	R12–L120	191
Rundrör	163	Anslutningsdelar	193
Drivhjul och medbringare för känslig hinderavkänning	167	Tillbehör till persiennmotorer	194
Fästmaterial för drivhjul	170	Skruvfästningar	194
Täckringar	171	Tillbehörssatser	195
Inställningsverktyg/upphängningsfjädrar	172	Skruvlöst fästmaterial	196
Stela dukrörskopplingar	173	Dukrörskopplingar D259/D359	197
Stela säkerhetsfjädrar	173	Dukrörskopplingar D839	198
Stela snabbkopplingar för dukrör storlek 40	174	Dukrörskopplingar D539	199
Uppskjutningssäkring	176	Tillbehör till fjädrad avstängningsknapp	200
Fästring	176		
Anslutningsdelar	177		
Rörmotorer P5–P13	177		
Rörmotorer R7–R50	178		
Rörmotorer L44–L120	180		



Drivhjul	Medbringare	Anv. *	Tillverkare	Benämning (mått)	P5-P13	R7-R50	L44-L120
			Alulux	Drivhjul SM70 Medbringare SM70			4931 300 080 0 4931 030 707 4
			Heroal	Drivhjul 70 Medbringare 70			4931 000 603 4 4931 030 707 4
				Drivhjul SW102 med tillbehör Medbringare SW102			4931 200 063 0 4931 300 137 0
			Heroal	Drivhjul SW125 med tillbehör Medbringare SW125			4931 200 062 0 4931 300 098 0

Profilerat dukrör

Drivhjul	Medbringare	Anv. *	Tillverkare	Benämning (mått)	P5-P13	R7-R50	L44-L120
			Zurfüh Feller	Drivhjul ZF45x0,5 Medbringare ZF45x0,5	4930 300 135 0 4930 300 136 0		
			Helio-screen	Drivhjul 47x2 Medbringare 47x2	4930 300 305 0 4930 300 306 0		



Drivhjul och medbringare

Profilerat dukrör

Drivhjul	Medbringare	Anv.*	Tillverkare	Benämning (mått)	P5-P13	R7-R50	L44-L120
			HOCO	Drivhjul HOCO 52 Medbringare HOCO 52		4930 300 272 0 4930 300 273 0	
			Benthin	Drivhjul Benthin 52+62 Medbringare Benthin 52+62 Vägghållare	4930 300 442 0 4930 300 443 0 4930 300 432 0		
			Zurflüh Feller	Drivhjul ZF54 Medbringare ZF54 Mellanring 50 x 1,5	4930 300 193 0 4930 300 390 0 4930 300 102 0	4930 300 193 0 4930 300 390 0	
			Zurflüh Feller	Drivhjul ZF64x0,8 Medbringare ZF64x0,8 Mellanring 50 x 1,5	4930 300 140 0 4930 300 141 0 4930 300 102 0	4930 300 140 0 4930 300 141 0	
			Hoos, Metalpreß, Weisbender	Drivhjul HM65 Medbringare HM65 Mellanring 50 x 1,5	4930 300 048 0 4930 080 707 0 4930 300 102 0	4930 300 048 0 4930 080 707 0	
			Ecker- mann, Imbac	Drivhjul E65 Medbringare E65 Mellanring 50 x 1,5	4930 300 047 0 4930 040 707 2 4930 300 102 0	4930 300 047 0 4930 040 707 2	
			Zurflüh Feller	Drivhjul ZF80 x 1,2 Medbringare ZF80 x 1,2 Mellanring 63 x 1,5		4930 300 327 0 4931 300 149 0 4930 300 628 0	4931 300 148 0 4931 300 149 0

*Användningsområde

Drivhjul	Medbringare	Anv. *	Tillverkare	Benämning (mått)	P5-P13	R7-R50	L44-L120
			Alukon	Drivhjul A128 Medbringare A128 Medbringare 70			4931 300 302 0 4931 200 104 0 4931 030 707 4

Sexkantsrör

Drivhjul	Medbringare	Anv. *	Tillverkare	Benämning (mått)	P5-P13	R7-R50	L44-L120
			Butzbach, Rieko	Drivhjul B60 Medbringare B60 Mellanring 50 x 1,5	4930 300 046 0 4930 030 707 1 4930 300 102 0	4930 300 046 0 4930 030 707 1	
			Butzbach, Rieko	Drivhjul B75 Medbringare B75 Mellanring 63 x 1,5		4930 300 189 0 4931 010 707 4 4930 300 628 0	
			Butzbach	Drivhjul B75 Medbringare B75			4931 300 081 0 4931 010 707 4
			Butzbach	Drivhjul B85 Medbringare B85			4931 300 082 0 4931 020 707 4



Drivhjul och medbringare

Spårrör

Drivhjul	Medbringare	Anv.*	Tillverkare	Benämning (mått)	P5-P13	R7-R50	L44-L120
				Drivhjul M40 Drive Wheel Universal Medbringare M40 Crown Wheel 43 mm	4930 300 408 0 4930 300 409 0		
				Drivhjul M50 Drive Wheel Universal Medbringare M50 Crown Wheel 60 mm		4930 300 406 0 4930 300 407 0	
				Medbringare M50 Crown Wheel 80 mm		4930 300 416 0	
				Drivhjul 50x2 Rolmatic Medbringare 50x2 Rolmatic	4930 300 103 0 4930 300 104 0		
				Drivhjul 57,5 Medbringare 57,5 Mellanring 50x1.5	4930 300 173 0 4930 300 174 0 4930 300 102 0	4930 300 173 0 4930 300 174 0	
				Drivhjul 63N K upp till 25 Nm Medbringare 63N		4930 300 084 0 4930 300 415 0	
				Drivhjul 63N D från 30 Nm Medbringare 63N		4930 300 052 0 4930 300 415 0	

*Användningsområde

Drivhjul	Medbringare	Anv. *	Tillverkare	Benämning (mått)	P5-P13	R7-R50	L44-L120
				Drivhjul Forjas 70 Medbringare Forjas 70		4930 300 217 0 4930 300 218 0	
				Drivhjul DW70N Medbringare DW70N		4930 300 055 0 4930 070 707 0	
				Drivhjul DW74N Medbringare DW74N		4930 300 056 0 4930 010 707 2	
				Drivhjul DW78R+F Medbringare DW78R+F		4930 300 091 0 4930 300 033 0	
				Drivhjul DW78N 1,5 mm radiell förskjutning Medbringare DW78N			4931 300 365 0 4931 300 357 0
				Drivhjul DW78N 4 mm radiell förskjutning Medbringare DW78N			4931 300 086 0 4931 230 707 0
				Drivhjul DW78 x 1 Medbringare DW78 x 1			4931 300 079 0 4931 210 707 1













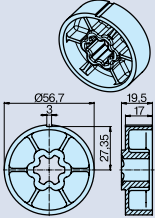
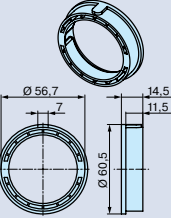

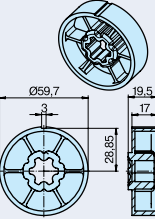
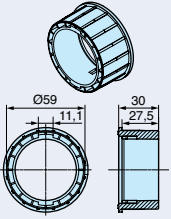

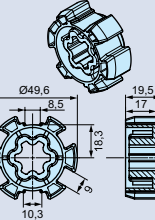
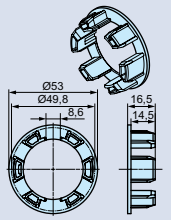
Rundrör

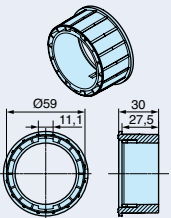
Drivhjul	Medbringare	Anv.*	Tillverkare	Benämning (mått)	P5-P13	R7-R50	L44-L120
				Drivhjul 38x1/40x2	4930 300 088 0 utan medbringare**		
				Drivhjul 40x1/42x2 Medbringare 40x1/42x2	4930 300 086 0 4930 300 087 0		
				Drivhjul 40x1,3/ 40x1,5 Medbringare 40x1,3/ 40x1,5	4930 300 195 0 4930 300 196 0		
				Drivhjul 50x1,5 Mellanring 50x1,5	4930 300 049 0 4930 300 102 0	4930 300 049 0 utan medbringare**	
				Drivhjul Siral 50 Mellanring 50x1,5	4930 300 050 0 4930 300 102 0	4930 300 050 0 utan medbringare**	
			Warema	Drivhjul 50x1,5 Gänga M4 Mellanring 50x1,5	4930 300 420 0 4930 300 102 0	4930 300 420 0 utan medbringare**	
			Mottura	Drivhjul D60 Medbringare D60	4930 300 367 0 4930 300 368 0		

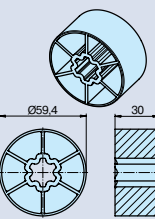

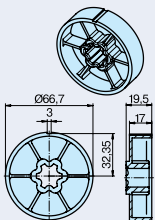
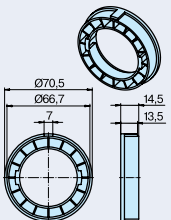
Drivhjul och medbringare

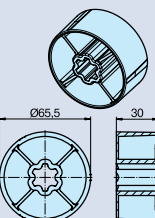
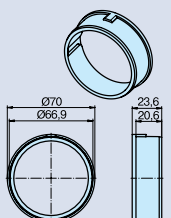
Rundrör

Drivhjul	Medbringare	Anv.*	Tillverkare	Benämning (mått)	P5-P13	R7-R50	L44-L120
				Drivhjul 60x1.5 Medbringare 60x1.5 Mellanring 50x1.5	4930 300 075 0 4930 300 076 0 4930 300 102 0	4930 300 075 0 4930 300 076 0	
				Drivhjul 63x1.5 Medbringare 63x1.5 Mellanring 50x1.5	4930 300 059 0 4930 300 628 0 4930 300 102 0	4930 300 059 0 4930 300 628 0	
				Drivhjul HD50 Medbringare HD50		4930 300 593 0 4930 300 594 0	
				Mellanring 63x1.5		4930 300 628 0	
				Drivhjul 63x1.5			4931 300 083 0 utan medbringare**
				Drivhjul 70x1.5 Medbringare 70x1.5		4930 300 061 0 4930 300 062 0	
				Drivhjul 70x1.5 Medbringare 70x1.5			4931 300 084 0 4931 050 707 4

*Användningsområde

**Dukröret passar på motorns medbringare

Drivhjul	Medbringare	Anv. *	Tillverkare	Benämning (mått)	P5-P13	R7-R50	L44-L120
				Drivhjul 70x2 Medbringare 70x2			4931 300 085 0 4931 060 707 4
				Drivhjul 83x1.5/ 85x2.5 Medbringare 83x1.5/ 85x2.5		4930 300 098 0 4930 300 100 0	
				Drivhjul 83x1.5/ 85x2.5 Medbringare 83x1.5/ 85x2.5			4931 300 119 0 4931 300 125 0
				Drivhjul 98x2 Medbringare 98x2			4931 300 115 0 4931 300 126 0
				R7-R25 Drivhjul 100x2 Medbringare 100x2 Medbringare 63x1.5		4930 300 185 0 4931 300 160 0 4930 300 628 0	4931 300 167 0 4931 300 160 0
				Drivhjul 102x2 Medbringare 102x2			4931 300 104 0 4931 300 049 0
				Drivhjul 108x3.6 Medbringare 108x3.6			4931 300 155 0 4931 300 043 0



Drivhjul och medbringare

Rundrör

Drivhjul	Medbringare	Anv.*	Tillverkare	Benämning (mått)	P5-P13	R7-R50	L44-L120
				Drivhjul 133 x 2 Medbringare 133 x 2			4931 300 120 0 4931 300 127 0
				Medbringare 98 x 2			4931 300 126 0

Drivhjul och medbringare för känslig hinderavkänning

Drivhjul	Medbringare	Anv. *	Tillverkare	Benämning (mått)	P5-P13	R7-R40	L44-L120
				Drivhjul O-S40 Medbringare S40	4930 200 250 0 4930 300 085 0		
				Drivhjul O-40x 1.3/ 40x 1,5 Runt dukrör för hinder- avkänning för P-serien Medbringare 40x 1,3/ 40x 1,5	4930 200 246 0 4930 300 196 0		
				Drivhjul O-S50 Medbringare SW50 Mellanring 50x 1,5	4930 200 229 0 4930 300 122 0 4930 300 102 0	4930 200 229 0 4930 300 122 0	
				Drivhjul O-HOCO52 Medbringare HOCO52 Mellanring 50x 1,5	4930 200 237 0 4930 300 273 0 4930 300 102 0	4930 200 237 0 4930 300 273 0	
				Drivhjul O-ZF54 Medbringare ZF54 Mellanring 50x 1,5	4930 200 230 0 4930 300 390 0 4930 300 102 0	4930 200 230 0 4930 300 390 0	
				Drivhjul O-Rolm 60 Medbringare Rolm 60 Mellanring 50x 1,5	4930 200 223 0 4930 300 037 0 4930 300 102 0	4930 200 223 0 4930 300 037 0	
				Drivhjul O-S60 Medbringare S60 L Mellanring 50x 1,5	4930 200 222 0 4930 300 465 0 4930 300 102 0	4930 200 222 0 4930 300 465 0	



Drivhjul och medbringare

Drivhjul och medbringare för känslig hinderavkänning

Drivhjul	Medbringare	Anv.*	Tillverkare	Benämning (mått)	P5-P13	R7-R40	L44-L120
				Drivhjul O-63N 14,5 mm Medbringare 63N Mellanring 50x1,5	4930 200 275 0 4930 300 415 0 4930 300 102 0	4930 200 275 0 4930 300 415 0	
				Drivhjul O-63N 14,0 mm Medbringare 63N Mellanring 50x1,5	4930 200 276 0 4930 300 415 0 4930 300 102 0	4930 200 276 0 4930 300 415 0	
				Drivhjul O-63N 13,5 mm Medbringare 63N Mellanring 50x1,5	4930 200 277 0 4930 300 415 0 4930 300 102 0	4930 200 277 0 4930 300 415 0	
				Drivhjul O-ZF64 Medbringare ZF64x0.8 Mellanring 50x1,5	4930 200 231 0 4930 300 141 0 4930 300 102 0	4930 200 231 0 4930 300 141 0	
				Drivhjul O-HM65 Medbringare HM65 Mellanring 50x1,5	4930 200 245 0 4930 080 707 0 4930 300 102 0	4930 200 245 0 4930 080 707 0	
				Drivhjul O-E65 Medbringare E65 Mellanring 50x1,5	4930 200 249 0 4930 040 707 2 4930 300 102 0	4930 200 249 0 4930 040 707 2	
				Drivhjul O-SM70 Medbringare SM70 Mellanring 50x1,5	4930 200 236 0 4930 000 607 0 4930 300 102 0	4930 200 236 0 4930 000 607 0	





*Användningsområde

Drivhjul	Medbringare	Anv.*	Tillverkare	Benämning (mått)	P5-P13	R7-R40	L44-L120
				Drivhjul O-DW78 R+F Medbringare DW78 R+F		4930 200 274 0 4930 300 033 0	
				Drivhjul O-D85N Medbringare DW85N		4930 200 271 0 4931 300 227 0	
				Drivhjul O-D100 Medbringare DW100		4930 200 278 0 4931 300 336 0	
				Drivhjul Forjas 70 Medbringare Forjas 70		4930 200 279 0 4930 300 218 0	









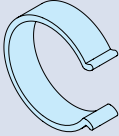

Drivhjul och medbringare

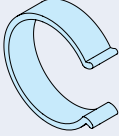
Fästmaterial för drivhjul

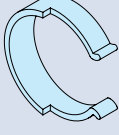
Namn	Användningsområde	R7-R20	R30-R120	L44-L120
Drivhjulssäkring		4930 300 161 0		
Tandad låsbricka			9900 101 679 7	
Skruv M6			9901 250 091 2	
Skruv M6 för drivhjul 102/125 8-kantad				9901 252 091 2
Bricka för drivhjul 102/125 8-kantad				4931 300 161 0

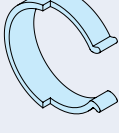
Täckringar

Täckring	Användningsområde	Benämning	Artikelnummer
		Täckring vit för Pico utan skarvstycke	4930 300 490 0
		Täckring svart för Pico utan skarvstycke	4930 300 491 0
		Täckring vit för Pico med skarvstycke	4930 300 492 0
		Täckring svart för Pico med skarvstycke	4930 300 493 0





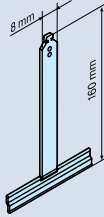

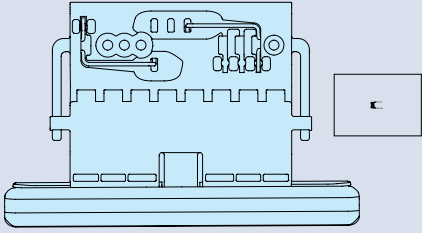

Inställningsverktyg/upphängningsfjädrar

	Namn	Användningsområde	Förpackningsenhet	Artikelnummer
	Inställningshjälp			4933 300 029 0
	Upphängningsfjäder Mini	<ul style="list-style-type: none"> För jalusigaller med Mini-profil, bredd 8 mm, längd 160 mm 	100 st.	4930 300 338 0
	Upphängningsfjäder Maxi	<ul style="list-style-type: none"> För jalusigaller med Maxi-profil, bredd 14 mm, längd 200 mm 	100 st.	4930 300 337 0
	Dukrörsklämmor S40	<ul style="list-style-type: none"> För upphängningsfjäder S40 Kläms fast på dukröret Upphängningsfjädrar hakas fast i dukrörsklämmor Skyddar motorn mot friktionsskador 		4930 300 307 0
	Dukrörsklämmor S50	<ul style="list-style-type: none"> För upphängningsfjäder S50 Kläms fast på dukröret Upphängningsfjädrar hakas fast i dukrörsklämmor Skyddar motorn mot friktionsskador 		4930 300 618 0

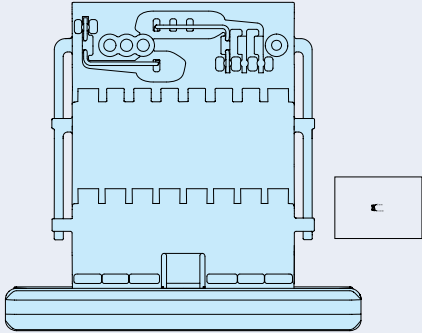
Stela dukrörskopplingar

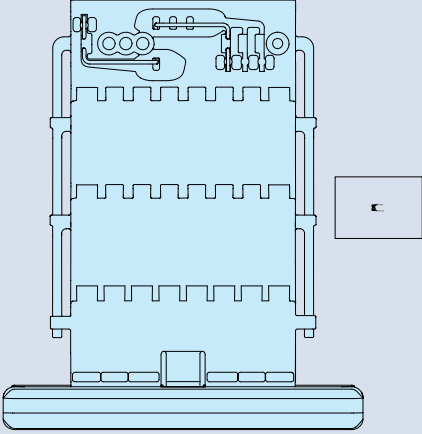
Stela säkerhetsfjädrar



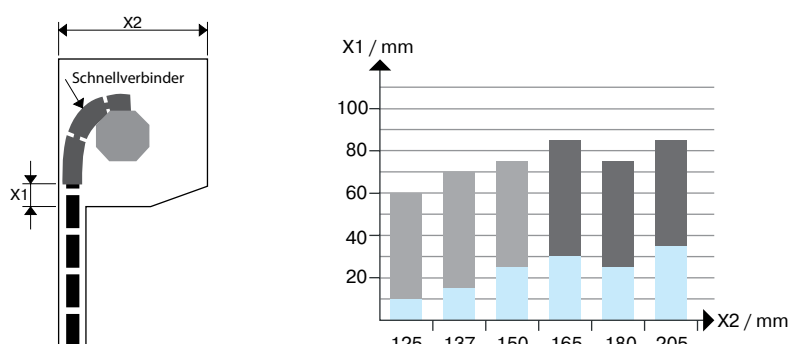



	Namn	Användningsområde	Artikelnummer
	Stel säkerhetsfjäder 1-ledad	<ul style="list-style-type: none"> För dukrörsdiameter 50 mm och 60 mm Med fästprofil för 8 mm och 14 mm jalousilameller Jalusi-rörmotorer med automatisk avkänning av uppskjutningsspärrar (+-typer, t.ex. RP+, PR+, C01 etc.) 	4902 000 306 0
	Stel säkerhetsfjäder 2-ledad	<ul style="list-style-type: none"> För dukrörsdiameter 50 mm och 60 mm Med fästprofil för 8 mm och 14 mm jalousilameller Jalusi-rörmotorer med automatisk avkänning av uppskjutningsspärrar (+-typer, t.ex. RP+, PR+, C01 etc.) 	4902 000 307 0
	Stel säkerhetsfjäder 3-ledad	<ul style="list-style-type: none"> För dukrörsdiameter 50 mm och 60 mm Med fästprofil för 8 mm och 14 mm jalousilameller Jalusi-rörmotorer med automatisk avkänning av uppskjutningsspärrar (+-typer, t.ex. RP+, PR+, C01 etc.) 	4902 000 308 0



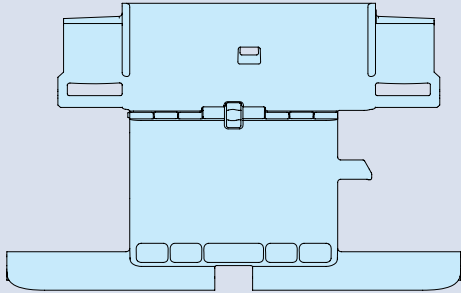

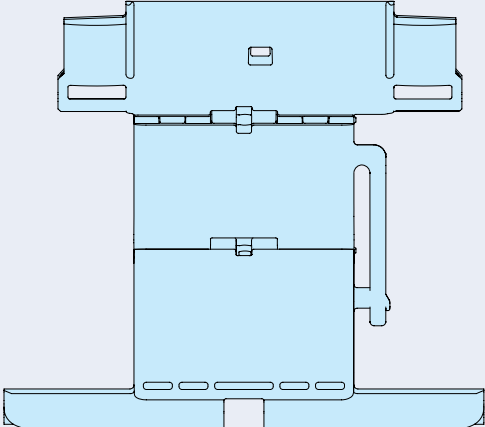

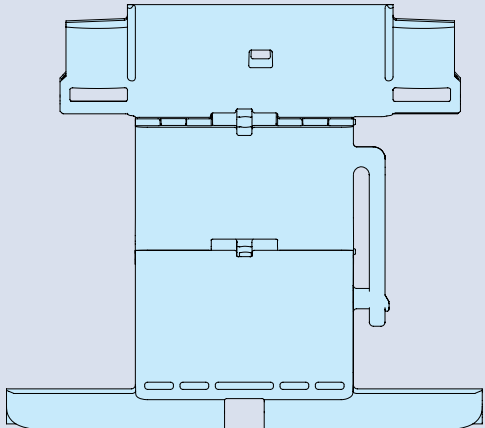

BECKER

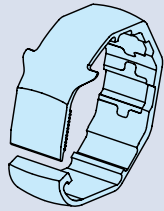

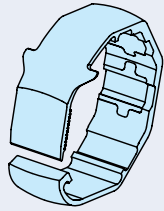
Stela dukrörskopplingar

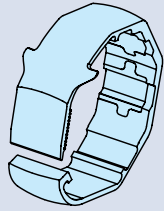
Stela snabbkopplingar för dukrör storlek 40

	Namn	Användningsområde	Artikelnummer
	Stela snabbkopplingar 1-ledad	<ul style="list-style-type: none"> För 8-kantat dukrör storlek 40, 50 och 60 Med fästprofil för 8 mm till 11 mm jalousilameller Jalusi-rörmotorer med automatisk avkänning av uppskjutningsspärrar 	4902 000 309 0
	Stela snabbkopplingar 2-ledad	<ul style="list-style-type: none"> För 8-kantat dukrör storlek 40 Med fästprofil för 8 mm till 11 mm jalousilameller Jalusi-rörmotorer med automatisk avkänning av uppskjutningsspärrar 	4902 000 310 0
	Stela snabbkopplingar 2-ledad	<ul style="list-style-type: none"> För 8-kantat dukrör storlek 50 och 60 Med fästprofil för 8 mm till 11 mm jalousilameller Jalusi-rörmotorer med automatisk avkänning av uppskjutningsspärrar 	4902 000 312 0

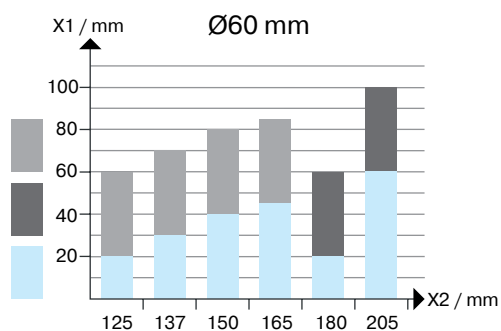
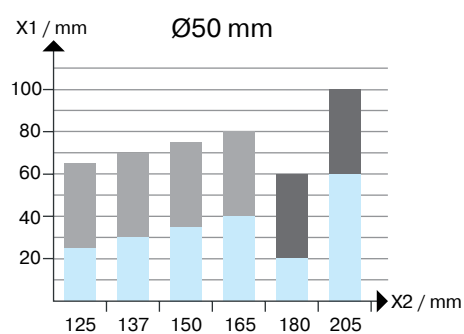
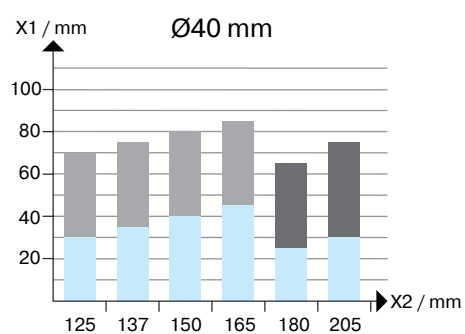
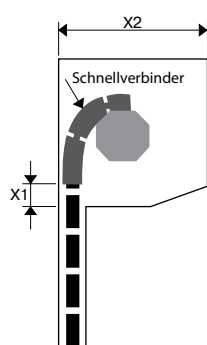
	Namn	Användningsområde	Artikelnummer
	Medbringare för stel snabbkoppling	 För 8-kantad dukrör storlek 40	4902 000 311 0
	Medbringare för stel snabbkoppling	 För 8-kantad dukrör storlek 50	4902 000 313 0
	Medbringare för stel snabbkoppling	 För 8-kantad dukrör storlek 60	4902 000 314 0





-  Lägga till jalusilameller
-  Användningsområde för 2-ledad snabbkoppling
-  Lägga till jalusilameller

BECKER

Stela dukrörskopplingar

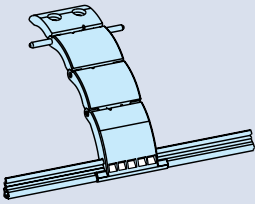
Uppskjutningssäkring

	Namn	Användningsområde	Artikelnummer
	1-ledad, profil 8 mm		4902 000 250 0
	2-ledad, profil 8 mm		4902 000 251 0
	3-ledad, profil 8 mm		4902 000 252 0
	2-ledad, profil 14 mm		4902 000 254 0
	3-ledad, profil 14 mm		4902 000 255 0
	4-ledad, profil 14 mm		4902 000 256 0





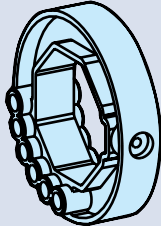

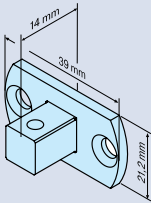

Per uppskjutningsspärr krävs 2 fästringar, varvid avståndet mellan 2 uppskjutningsspärrar inte får vara större än 70 cm.

Fästring

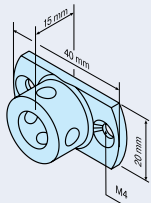
	Namn	Användningsområde	Artikelnummer
	SW 40	<ul style="list-style-type: none"> ■ P5-E01 ... P9-E01 ■ P5-C01 ... P9-C01 ■ P5/20PR+ – P9/16PR+ 	4902 000 257 0
	SW 60 SW 70	<ul style="list-style-type: none"> ■ R8-E01 ... R40-E01 ■ R8-E03 ... R20-E03 ■ R8-C01 ... R40-C01 ■ R8/17RP(+)-R20/17RP(+) 	4902 000 258 0 4902 000 259 0

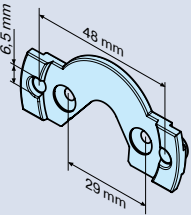
Anslutningsdelar

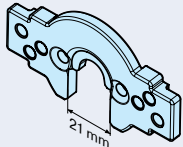









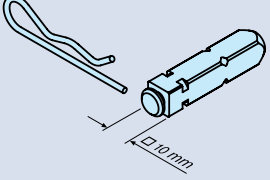

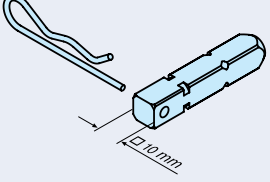

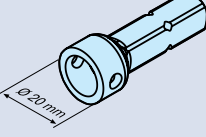
Rörmotorer P5–P13

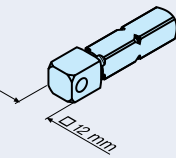

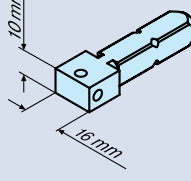

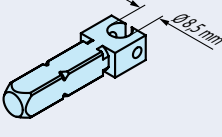

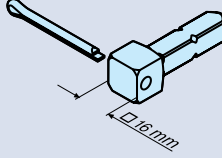

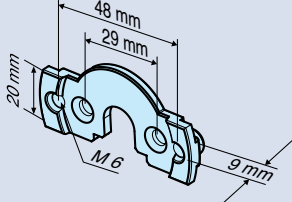

	Namn	Användningsområde	Artikelnummer
	Anslutningsdel P 4K-10 inkl. skruvar, med 4-kant, 10 mm	 Motorer för jalousier P5–P13  Motorer för solskydd P5–P13	4930 200 140 0
	Anslutningsdel P 20, rund inkl. skruvar, med rundad tapp Ø 20 mm	 Motorer för jalousier P5–P13  Motorer för solskydd P5–P13	4930 200 139 0
	Mini-skarvstycke P C-Plug M6/48 inkl. skruvar	 Motorer för jalousier P5–P13  Motorer för solskydd P5–P13	4930 200 232 0
	B-skarvstycke P C-Plug	 Motorer för jalousier P5–P13  Motorer för solskydd P5–P13	4930 200 234 0

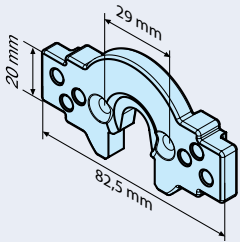

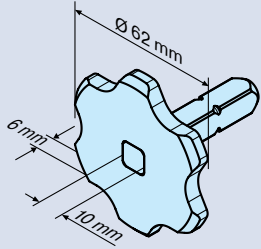
Anslutningsdelar

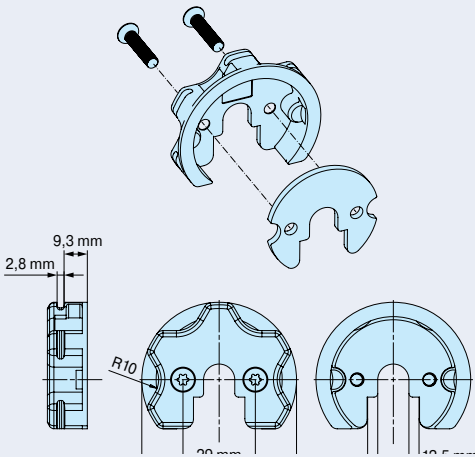
Rörmotorer R7-R50

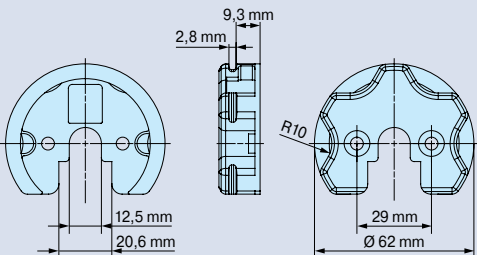
	Namn	Användningsområde	Artikelnummer
	Motortapp R 1/10 4-kant 10 mm	 Motorer för jalousier R7-R50  Motorer för solskydd R7-R50	4930 200 026 0
	Motortapp R 2/10 4-kant 10 mm	 Motorer för jalousier R7-R50  Motorer för solskydd R7-R50	4930 200 030 0
	Motortapp R 3/20 runt, d = 20 mm	 Motorer för jalousier R7-R50  Motorer för solskydd R7-R40	4930 300 159 0
	Motortapp R 4/12 4-kant 12 mm	 Motorer för jalousier R7-R50  Motorer för solskydd R7-R50	4930 300 412 0
	Motortapp R 4/16-10 4-kant 16x10 mm	 Motorer för jalousier R7-R50  Motorer för solskydd R7-R50	4930 300 449 0
	Motortapp R 4/16-10 4-kant 16 x 10 mm Borrhålets diameter 8,5 mm	 Motorer för jalousier R7-R50  Motorer för solskydd R7-R50	4930 300 627 0
	Motortapp R 4/16 4-kant 16 mm	 Motorer för jalousier R7-R50  Motorer för solskydd R7-R50 Observera: För väggfäste med 16 mm 4-kantsfäste (4931...)	4930 200 052 0

	Namn	Användningsområde	Artikelnummer
	Mini-skärstycke R C-Plug Mini-skärstycke M6/48 inkl. skruvar	 Motorer för jalousier R7-R20	4930 200 244 0
	B-skärstycke R C-Plug inkl. skruvar	 Motorer för jalousier (ensidig belastning) R7-R40	4930 200 235 0
	Anslutningsdel stjärna	 Motorer för jalousier R7-R50  Motorer för solskydd R7-R50	4930 200 260 0
	Stjärnadapterset Stjärnadapter inkl. fästskruvar	 Motorer för jalousier R7-R30	4930 200 265 0
	Stjärnadapter utan infästningsmaterial	 Motorer för jalousier R7-R30	4930 300 582 0



Anslutningsdelar

Rörmotorer R7–R50











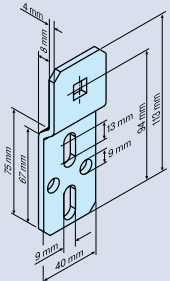

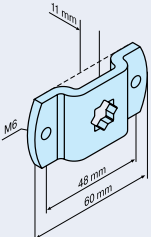
	Namn	Användningsområde	Artikelnummer
		Anpassningssats BS för R-serien	4930 200 282 0
		består av: Utgångsaxeladapter BS upp till 40 Nm och Drivhjulssäkring BS upp till 40 Nm	4930 300 291 0 4930 300 292 0
		Demonterings- verktyg för drivhjul	

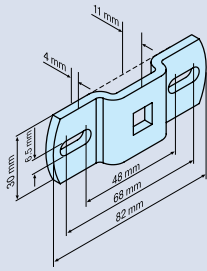
Rörmotorer L44–L120

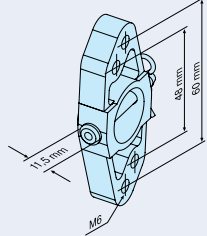
	Namn	Användningsområde	Artikelnummer
	Motortapp L 1/16 4-kant 16 mm	Motorer för jalousier L44–L120 Motorer för solskydd L44–L120	4931 200 040 0
	Motortapp L 2/16 4-kant 16 mm	Motorer för jalousier L44–L120 Motorer för solskydd L44–L120 Observera: För väggfäste med 16 mm 4-kantsfäste (4931...)	4931 200 034 0
	Motortapp L 3/25 runt, d = 25 mm	Motorer för jalousier L44–L120 Motorer för solskydd L44–L120	4931 200 035 0
	B-skarvstycke L	Motorer för jalousier (ensidig belastning) L44/14–L80/11	4931 300 169 0

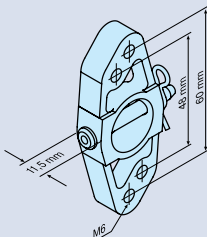
Vägg-, nisch-, systemfästen och markishållare

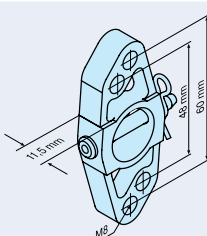









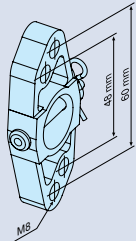

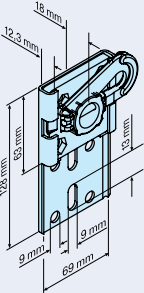
Rörmotorer P5–P13 och R7–R50

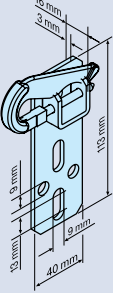

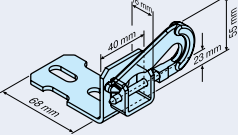

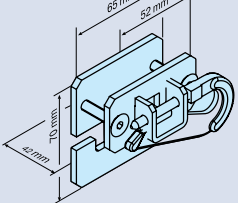

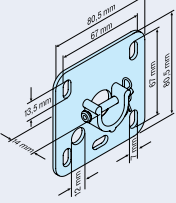



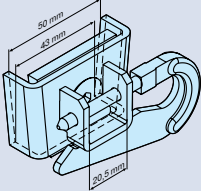

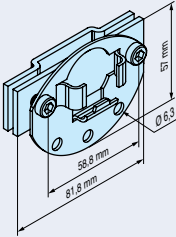
	Namn	Användningsområde	Artikelnummer
	Nischfäste P/R 4K-10 med 4-kant 10 mm för motortapp 1/10 och 2/10 samt anslutningsdel 10 mm	 Motorer för jalousier (ensidig last) R7–R50	4930 300 051 0
	Markishållare P/R stjärna-10 med stjärna för motortapp 1/10 och 2/10 och anslutningsdel Ø 10 mm	 Motorer för solskydd R7–R50	4930 300 053 0
	Markishållare P/R 4K-10 med 4-kant 10 mm för motortapp 1/10 och 2/10 och anslutningsdel Ø 10 mm	 Motorer för solskydd R7–R50	4930 300 040 0
	Markishållare M6 med centreringkant för motortapp 3/20	 Motorer för jalousier R7–R40  Motorer för solskydd R7–R40	4930 200 043 0
	Markishållare M6 utan centreringkant för motortapp 3/20	 Motorer för jalousier R7–R40  Motorer för solskydd R7–R40	4930 000 728 0
	Markishållare M8 med centreringkant för motortapp 3/20	 Motorer för jalousier R7–R40  Motorer för solskydd R7–R40	4930 200 044 0

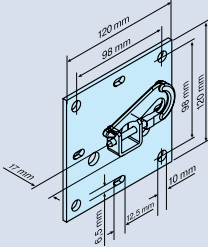

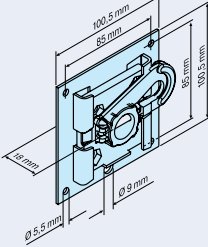
Vägg-, nisch-, systemfästen och markishållare

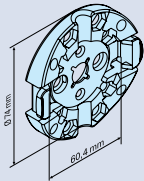
Rörmotorer P5–P13 och R7–R50

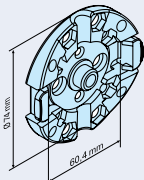









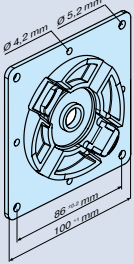

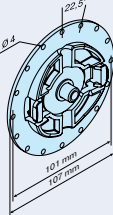
	Namn	Användningsområde	Artikelnummer
	Markishållare M8 utan centreringskant för motortapp 3/20	 Motorer för jalousier R7–R40  Motorer för solskydd R7–R40	4930 000 726 1
	Universalt väggfäste P/R 3/20 för motortapp 3/20 och anslutningsdel Ø 20 mm	 Motorer för jalousier R7–R50	4930 200 005 0
	Nischfäste P/R 3/20 för motortapp 3/20 och anslutningsdel Ø 20 mm	 Motorer för jalousier R7–R50	4930 010 607 0
	Monteringsfäste under gips P/R 3/20 för motortapp 3/20	 Motorer för jalousier R7–R50	4930 040 607 0
	Ombyggnadsfäste P/R 3/20 för monteringsfäste under gips för motortapp 3/20	 Motorer för jalousier R7–R30	4930 200 077 0
	Plattfäste P/R B80 3/20 80 mm bredd för motortapp 3/20	 Motorer för jalousier R7–R30	4930 000 607 2

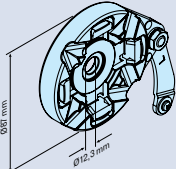
	Namn	Användningsområde	Artikelnummer
	Ombyggnadssats P/R 3/20 kompl. för monteringsfäste under gips för motortapp 3/20	 Motorer för jalousier R7-R30	4930 200 207 0
	Kullager Ombyggnadssats		4930 200 255 0
	Plattfäste P/R B120 3/20 120 mm bredd för motortapp 3/20	 Motorer för jalousier R7-R50	4930 200 001 0
	Motorfäste P/R 3/20 för täckkåpa för motortapp 3/20	 Motorer för jalousier R7-R50	4930 200 036 0
	Monteringsplatta P/R med snäppfäste för Mini-skarvstycke	 Motorer för jalousier P5-P13 R7-R20	4930 300 382 0
	Väggfäste P/R med snäppfäste 2 för Mini-skarvstycke	 Motorer för jalousier P5-P13 R7-R20	4930 300 332 0

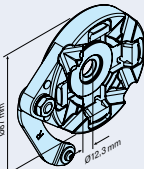

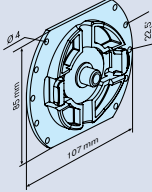
Vägg-, nisch-, systemfästen och markishållare

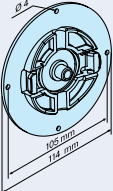
Rörmotorer P5–P13 och R7–R50









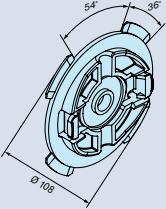

	Namn	Användningsområde	Artikelnummer
	Väggfäste P/R Exte med snäppfäste för Mini-skarvstycke och EXTE-motorhuvud	 Motorer för jalousier P5–P13 R7–R20	4930 300 524 0
	Väggfäste P/R Gelean med snäppfäste för Mini-skarvstycke och Gelean-motorhuvud	 Motorer för jalousier P5–P13 R7–R20	4930 300 525 0
	Väggfäste Heroal vänster	 Motorer för jalousier P5–P13 R7–R20	4930 200 262 0
	Väggfäste Heroal höger	 Motorer för jalousier P5–P13 R7–R20	4930 200 263 0
	Väggfäste P/R Inoutic med snäppfäste för Mini-skarvstycke och Inoutic-motorhuvud	 Motorer för jalousier P5–P13 R7–R20	4930 300 359 0
	Väggfäste P/R Kömmerling med snäppfäste för Mini-skarvstycke och Kömmerling-motorhuvud	 Motorer för jalousier P5–P13 R7–R20	4930 300 357 0

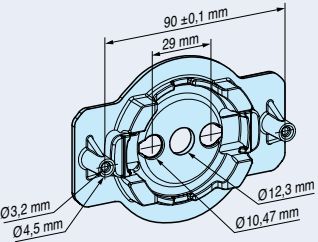

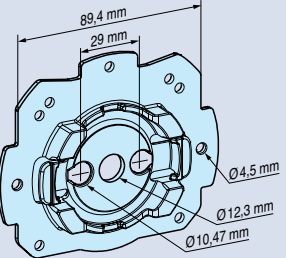

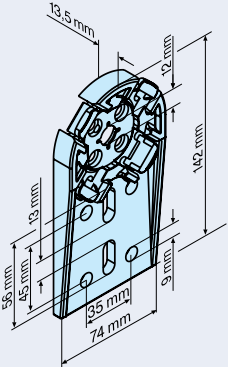

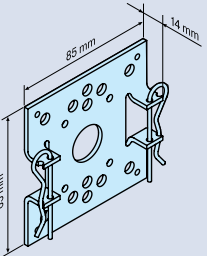

	Namn	Användningsområde	Artikelnummer
	Väggfäste Lakal med snäppfäste för Mini-skarvstycke och Lakal-motorhuvud	 Motorer för jalousier P5–P13 R7–R20	4930 300 389 0
	Väggfäste P/R Profine med snäppfäste för Mini-skarvstycke och VariNova-motorhuvud	 Motorer för jalousier P5–P13 R7–R20	4930 300 496 0
	Väggfäste P/R SKS med snäppfäste för Mini-skarvstycke och SKS-motorhuvud	 Motorer för jalousier P5–P13 R7–R20	4930 300 591 0
	Väggfäste P/R Veka med snäppfäste för Mini-skarvstycke och VEKA-motorhuvud	 Motorer för jalousier P5–P13 R7–R20	4930 300 355 0
	Väggfäste P/R Vekavariant med snäppfäste för Mini-skarvstycke och VEKAVARIANT-motorhuvud	 Motorer för jalousier P5–P13 R7–R20	4930 300 419 0
	Väggfäste med snäppfäste för Mini-skarvstycke och ZF-motorhuvud	 Motorer för jalousier P5–P13 R7–R20	4930 300 413 0

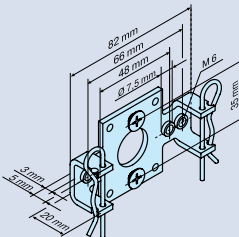

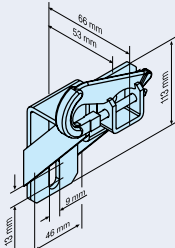
Vägg-, nisch-, systemfästen och markishållare

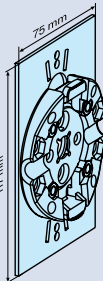
Rörmotorer P5–P13 och R7–R50

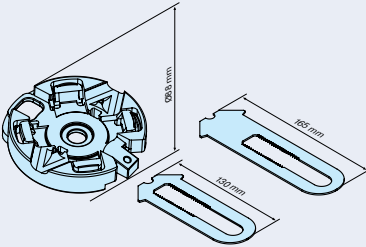
	Namn	Användningsområde	Artikelnummer
	Väggfäste med snäppfäste för Mini-skarvstycke och ALUKON-motorhuvud	 Motorer för jalousier P5–P13 R7–R20	4930 300 414 0
	Väggfäste med snäppfäste ZF	 Motorer för jalousier upp till 20 Nm	4930 300 585 0
	Väggfäste med snäppfäste 2 ZF	 Motorer för jalousier upp till 20 Nm	4930 300 586 0
	Monteringsplatta för nybyggnader P/R med snäppfäste för Mini-skarvstycke	 Motorer för jalousier R7–R20	4930 300 418 0
	Plattfäste R 85 x 85 för B-skarvstycke	 Motorer för jalousier R7–R40	4930 200 082 0









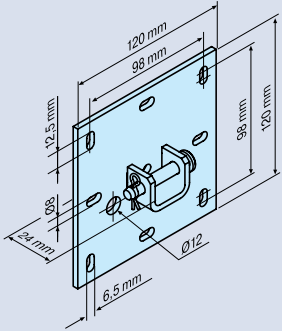

	Namn	Användningsområde	Artikelnummer
	Plattfäste R för B-skarvstycke	 Motorer för jalousier R7-R40	4930 200 007 0
	Nischfäste P/R 3/20 krökt för motor- tapp 3/20	 Motorer för jalousier R7-R50	4930 200 098 0
	Väggfäste P/R med snäppfäste inkl. platta	 Motorer för jalousier R7-R20	4930 200 186 0
	Universal-spännfäste för utskjutande montage för täckkåpa storlek 125 – 165 Universal-spännfäste för utskjutande montage för täckkåpa storlek 180 – 230	 Motorer för jalousier R7-R20	4930 200 261 0 4930 200 264 0

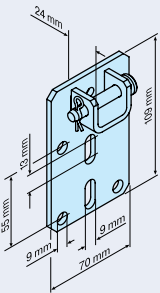

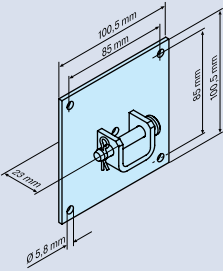
Vägg-, nisch-, systemfästen och markishållare

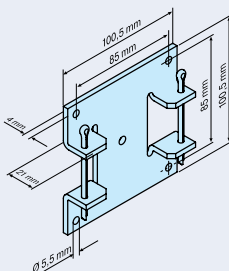
Rörmotorer L44–L120

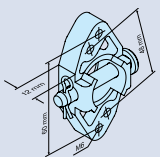





	Namn	Användningsområde	Artikelnummer
	Nischfäste L Stjärna 16 med stjärna för motortapp 1/16, 2/16 och 4/16	Motorer för jalusier R12–L120	4931 300 091 0
	Motorfäste L Stjärna 16 med stjärna för motortapp 1/16, 2/16 och 4/16	Motorer för jalusier R12–L120	4931 300 096 0
	Motorfäste L Stjärna-16 M6 med stjärna och M6 för motortapp 1/16, 2/16 och 4/16	Motorer för solskydd L44–L120	4931 300 094 0
	Markishållare L Stjärna 16 M8 med stjärna och M8 för motortapp 1/16, 2/16 och 4/16	Motorer för solskydd L44–L120	4931 300 209 0
	Universalt monterings fäste L 3/25 för motortapp 3/25	Motorer för jalusier L44/14–L60/11	4931 200 006 0

	Namn	Användningsområde	Artikelnummer
	Plattfäste L B120 3/25 för motortapp 3/25	 Motorer för jalousier L44–L120	4931 000 607 2
	Kombilager L 3/25 för motortapp 3/25	 Motorer för jalousier L44–L120	4931 030 607 0
	Motorfäste L täck 3/25 för täckåpor för motortapp 3/25	 Motorer för jalousier L44–L200	4931 200 042 0
	Plattfäste L för B-skarvstycke	 Motorer för jalousier L44–L80	4931 200 060 0
	Markishållare M6 med centreringkant för motortapp 3/25	 Motorer för solskydd L44–L80 Motorer för solskydd för vinterträdgårdar (växlande belastning) L44–L50	4931 200 049 0

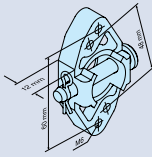

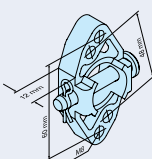

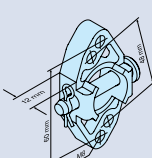







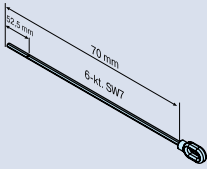

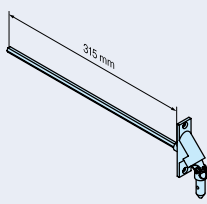

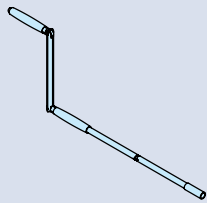
Vägg-, nisch-, systemfästen och markishållare

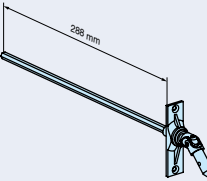
Rörmotorer L44–L120

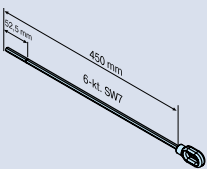
	Namn	Användningsområde	Artikelnummer
	Markishållare M6 utan centreringkant för motortapp 3/25	 Motorer för solskydd L44–L80 Motorer för solskydd för vinterträdgårdar (växlande belastning) L44–L50	4931 010 728 0
	Markishållare M8 med centreringkant för motortapp 3/25	 Motorer för solskydd L44–L80 Motorer för solskydd för vinterträdgårdar (växlande belastning) L44–L50	4931 200 050 0
	Markishållare M8 utan centreringkant för motortapp 3/25	 Motorer för solskydd L44–L80 Motorer för solskydd för vinterträdgårdar (växlande belastning) L44–L50	4931 010 726 0

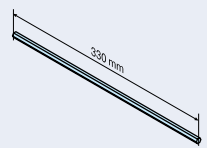

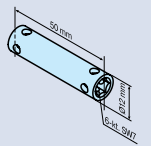



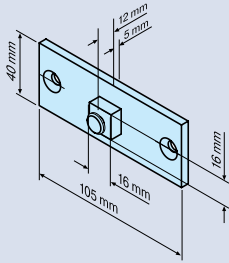

Tillbehör för rörmotorer med anslutning för handvev

R12-L120

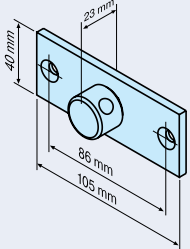
	Namn	Användningsområde	Artikelnummer
	Ögla med sexkantsstång nyckelbredd 7 mm 70-HK		4930 200 131 0
	250-HK		4930 200 124 0
	450-HK		4930 200 125 0
	Ledlager med sexkantsstång 90° nyckelbredd 7 mm anslutningsgänga för vev med 12 mm diameter		4931 200 070 0
	Ledad vev		4930 200 144 0
	Klämma för ledad vev		Observera: Fastmonterad vev Observera: Tillbehör till fastmonterad vev
	Ledlager med sexkantsstång 45° nyckelbredd 7 mm anslutningsgänga för vev med 12 mm diameter		4931 200 071 0
	Ögla med sexkantsstång 450-k-HK kan kortas, NB 7 mm		4930 200 188 0
	Förlängningsstång 330-HK Sexkant NB 7 mm		4931 200 073 0
	Skarvhylsa HK med innersexkant NB 7 mm		4931 200 074 0

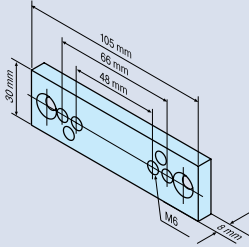

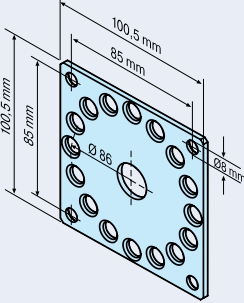
Anslutningsdelar

	Namn	Användningsområde	Artikelnummer
	Anslutningsdel HK 16 fyrkant med 16 mm fyrkant	 Motorer för jalousier R12-L120 (observera begränsning vid väggfästen)  Motorer för markiser R12-L120 (observera begränsning vid markishållare)	4930 200 172 0
	Anslutningsdel HK 3/25 med motortapp 3/25	 Motorer för jalousier R12-L120 (observera begränsning vid väggfästen)  Motorer för markiser (ensidig belastning) R12-L80 (observera begränsning vid markishållare)	4931 200 085 0
	Markishållare HK M6 med fästskruvar	 Motorer för solskydd L44-L120	4930 200 151 0
	Adapterplatta HK för täckåpor med fästskruvar	 Motorer för jalousier och rullportar L44-L120	4930 200 149 0



Tillbehör för rörmotorer med anslutning för handvev

Anslutningsdelar

	Namn	Användningsområde	Artikelnummer
	Plattfäste HK med adapterplatta och fästskruvar	Motorer för jalousier och rullportar L44–L120	4931 200 084 0
	Lås HK Borttagbar cylinder	Motorer för jalousier och rullportar R12–R50 L44–L120	4930 200 281 0
	Skydd mot nerrullning TA-0-RD, 4-kant, 16 mm	Vridmoment i drift 145 Nm, Max. arbetshastighet 22 varv per min., max. säkerhetsmoment: 365 Nm	2522 101 000 0

Tillbehör till persiennmotorer

Skruvfästningar

Observera: För att fästa en persiennmotor krävs 4 stycken skruvfästningar, bestående av vardera 1 skruv och distans.

Motortyp	System	Användningsområde	Skruv	Distans
D259/D359	HD (luxaflex), Turnils (Perma)		2005 999 055 0	2005 999 056 0
D239/D339/D539/D839	HD (luxaflex), Turnils (Perma)		2005 999 043 0	2005 999 044 0
D239/D339/D539/D839	Faber		2005 999 059 0	2005 999 060 0

Tillbehörssatser

Universaltillbehörssats	Artikelnummer
för D259/D359	2005 999 066 0
för D539	2005 999 065 0
för D839	2005 999 067 0

Tillbehörssatser bestående av











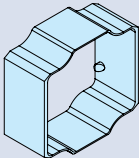

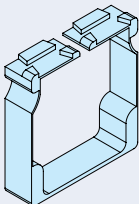

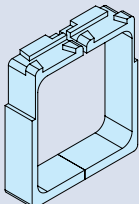
Dunker-SNR	Benämning	Antal	Artikelnummer
Tillbehörssats D259/D359			
27576 52221	Koppling kompl. D259, 4Kt12	2	2005 999 033 0
27576 52224	Koppling kompl. D259, Ø14 kantig Drivhjul	2	2005 999 034 0
27576 52222	Koppling kompl. D259, Ø14 runt drivhjul	2	2005 999 035 0
27576 52220	Koppling kompl. D259, 4Kt10	2	2005 999 061 0
22421 57007	Fästprofil	2	2005 999 029 0
27579 65027	Klämfjäder D. profil 55	2	2005 999 030 0
27575 04086	Avstängningsknapp kompl. D. (10 mm lång)	1	2005 999 047 0
Tillbehörssats D539			
27576 41260	Insats F. hållare för planethjul 4Kt7	1	2005 999 053 0
27576 41261	Insats F. hållare för planethjul 6Kt6	1	2005 999 039 0
27576 41262	Insats F. hållare för planethjul 6Kt7	1	2005 999 040 0
27576 41263	Insats F. hållare för planethjul 6Kt8	1	2005 999 054 0
27575 04086	Avstängningsknapp kompl. D. (10 mm lång)	1	2005 999 047 0
27571 82043	Koppling D4, D5	1	2005 999 041 0
27576 44103	Försänkt skruv M5x15,5 special	4	2005 999 043 0
27576 17001	Hylsa 7x14x8 Perbunan	4	2005 999 044 0
27576 83070	Bult 6Kt7 för koppling	1	2005 999 068 0
20446 64005	Gängstift ISO4029 M4x5 45H	1	9900 201 091 3
Tillbehörssats D839			
27576 52112	Koppling 6Kt7/4Kt12	2	2005 999 036 0
27576 52058	Koppling D7 bearbetad	2	2005 999 037 0
27576 52076	Koppling 6Kt7 Schenker	2	2005 999 038 0
27576 52025	Koppling Rd12 D3 D7 Hueppe	2	2005 999 069 0
24323 57005	Instickskoppling 100 3-polig/D Plug 100 3-P	1	2005 999 070 0
27576 52059	Koppling 6Kt7-4Kt7	2	2005 999 071 0
27576 52114	Koppling 6Kt7/6Kt8	2	2005 999 072 0
27576 52062	Koppling 6Kt7-6Kt11	2	2005 999 073 0
20556 64005	Gängstift ISO4029 M4x5 45H	2	9900 201 091 3

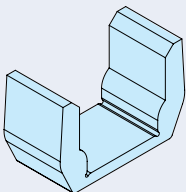

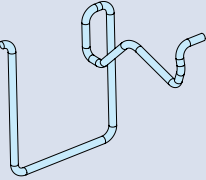
Tillbehör till persienmotorer

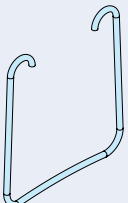

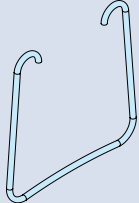
Skruvlöst fästmaterial

Observera: För att fästa en persienmotor krävs 2 fästklamrar och 2 fästprofiler.

	Namn	Användningsområde	Artikelnummer
	Fästprofil för HD-överskena	 För motor D259/D359 För HD-överskenor	2005 999 045 0
	Fästprofil i överskenan	 För motor D259/D359 För persienmotor i överskenan	2005 999 029 0
	Bred fästprofil i överskenan	 För motor D249/D349 För persienmotor i överskenan	2005 999 032 0
	Fästprofil för Schenker-överskena	 För motor D259/D359 För utvändigt Schenker-överskena	2005 999 046 0
	Fästklammer invändig i överskenan	 För motor D259/D359 Klämfjäder för invändig fastsättning på överskenan	2005 999 028 0
	Utvändig smal fästklammer 55-profil	 För motor D259/D359 Klämfjäder för utvändigt fastsättning på överskenan	2005 999 030 0
	Utvändig fästklammer bred	 För motor D539/D839 Klämfjäder för utvändigt fastsättning på överskenan	2005 999 031 0

Dukrörskopplingar D259/D359

Observera: För att fästa dukrörskopplingen på dukröret används två gängstift M4 x 5 DIN916.
På mittmotorer krävs 2 dukrörskopplingar per användning. På ändmotorer 1 insats.

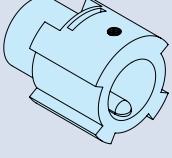









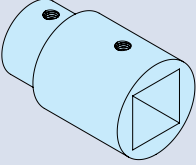

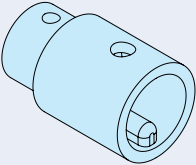

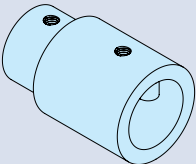

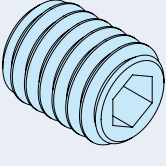
	Namn	Användningsområde	Artikelnummer
	Dukrörskoppling Dukrörform 4-kant 12 mm	 För motor D259/D359 Anslutning mellan motor och persiennens dukrör	2005 999 033 0
	Insats för dukrörskoppling 2005 999 033 0 Insats, 4-kant 12 mm på 4-kant 7 mm	 För motor D259/D359 Anslutning mellan motor och persiennens dukrör	2005 999 050 0
	Dukrörskoppling Dukrörform 4-kant 10 mm	 För motor D259/D359 Anslutning mellan motor och persiennens dukrör	2005 999 061 0
	Dukrörskoppling Dukrörform Spårrör 14 mm, fyrkantigt spår	 För motor D259/D359 Anslutning mellan motor och persiennens dukrör	2005 999 034 0
	Dukrörskoppling Dukrörform Spårrör 14 mm, runt spår	 För motor D259/D359 Anslutning mellan motor och persiennens dukrör	2005 999 035 0

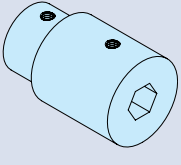

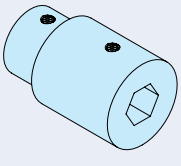
Tillbehör till persiennmotorer

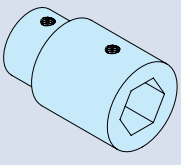

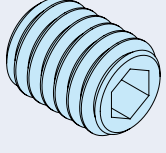







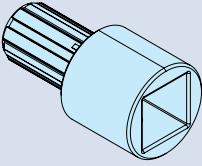

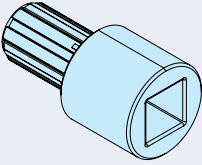

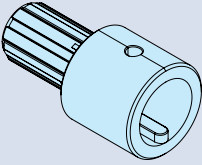
Dukrörskopplingar D839

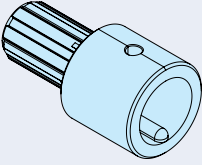
Observera: För att fästa dukrörskopplingen på dukröret används två gängstift M4 x 5 DIN916.
På mittmotorer krävs 2 dukrörskopplingar per användning. På ändmotorer 1 insats.

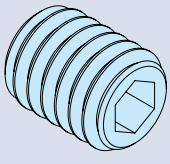
	Namn	Användningsområde	Artikelnummer
	Dukrörskoppling Dukrörsform 4-kant 12 mm	 För motor D839 Anslutning mellan motor och persiennens dukrör	2005 999 036 0
	Dukrörskoppling Dukrörsform Spårrör 14 mm, runt spår	 För motor D839 Anslutning mellan motor och persiennens dukrör	2005 999 038 0
	Dukrörskoppling Dukrörsform Spårrör 14 mm, fyrkantigt spår	 För motor D839 Anslutning mellan motor och persiennens dukrör	2005 999 037 0
	Gängstift ISO4029 M4x5 45H	 För motor D839	9900 201 091 3
	Dukrörskoppling Dukrörsform 6kt7-4kt7	 För motor D839 Anslutning mellan motor och persiennens dukrör	2005 999 071 0
	Dukrörskoppling Dukrörsform 6kt7/6kt8	 För motor D839 Anslutning mellan motor och persiennens dukrör	2005 999 072 0
	Dukrörskoppling Dukrörsform 6kt7-6kt11	 För motor D839 Anslutning mellan motor och persiennens dukrör	2005 999 073 0
	Gängstift ISO4029 M4x5 45H	 För motor D839	9900 201 091 3

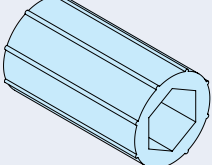
Dukrörskopplingar D539

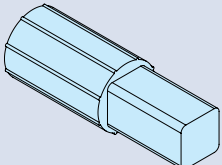





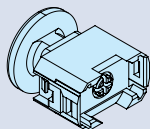

Observera: För att fästa dukrörskopplingen på dukröret används två gängstift M4 x 5 DIN916.
På mittmotorer krävs 2 dukrörskopplingar per användning. På ändmotorer 1 insats.

	Namn	Användningsområde	Artikelnummer
	Dukrörskoppling Dukrörform 4-kant 12 mm	 För motor D539 Anslutning mellan motor och persiennens dukrör	2005 999 051 0
	Dukrörskoppling Dukrörform 4-kant 10 mm	 För motor D539 Anslutning mellan motor och persiennens dukrör	2005 999 052 0
	Dukrörskoppling Dukrörform Spårrör 14 mm, fyrkantigt spår	 För motor D539 Anslutning mellan motor och persiennens dukrör	2005 999 063 0
	Dukrörskoppling Dukrörform Spårrör 14 mm, runt spår	 För motor D539 Anslutning mellan motor och persiennens dukrör	2005 999 064 0
	Gängstift ISO4029 M4x5 45H	 För motor D539	9900 201 091 3
	Insats 4-kant 7 mm 6-kant 6 mm 6-kant 7 mm 6-kant 8 mm	 För motor D539 Anslutning mellan motor och persiennens dukrör	2005 999 053 0 2005 999 039 0 2005 999 040 0 2005 999 054 0
	Insats med 4-kantsbult 8 mm (HüppeForm)	 För motor D539 Anslutning mellan motor och persiennens dukrör	2005 999 041 0

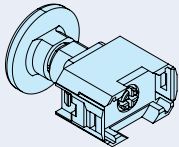

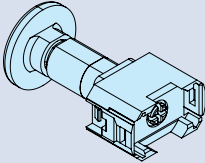
Tillbehör till persiennmotorer

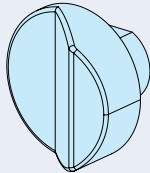
Tillbehör till fjädrad avstängningsknapp

	Namn	Användningsområde	Artikelnummer
	Avstängningsknapp kompl. standard	 För motorer i serie Dx39 och Dx59	2005 999 042 0
	Avstängningsknapp kompl. 10 mm förlängning	 För motorer i serie Dx39 och Dx59	2005 999 047 0
	Avstängningsknapp kompl. 20 mm förlängning	 För motorer i serie Dx39 och Dx59	2005 999 048 0
	Omkopplare för Z-lameller	 För motorer i serie Dx39 och Dx59	2005 999 049 0



Översikt

Bilaga

Urvalslista fästen	203
--------------------	-----

Bormall D259/D359	204
-------------------	-----

Beställningsformulär	205
----------------------	-----

Noteringar	208
------------	-----

Urvalslista fästen

för diverse nischkassetter, utskjutande eller utanpåliggande element för mekaniska, elektriska eller fjärrstyrda motorer

1. Nybyggnation, framför allt för nischkassett

Följande krävs:
Universalt monteringsfäste

Art.nr. 4930 200 005 0

sida 182 i katalogen (mekaniskt tillbehör)

med motortapp 3

Art.nr 4930 300 159 0

sida 178 i katalogen (mekaniskt tillbehör)

2. Utskjutande element: Montage på fasaden

Följande krävs:
Universal-spännfäste för utskjutande montage 125 – 165

Art.nr 4930 200 261 0

sida 187 i katalogen (mekaniskt tillbehör)

eller större
Universal-spännfäste för utskjutande montage 165 – 230

Art.nr 4930 200 264 0

sida 187 i katalogen (mekaniskt tillbehör)

alternativt
Väggfäste med snäppfäste i kombination med Mini-skarvstycke för D = 35 mm eller D = 45 mm rörmotorer

Art.nr 4930 300 382 0

sida 183 i katalogen (mekaniskt tillbehör)

i kombination
med Mini-skarvstycke P

Art.nr 4930 200 232 0

sida 177 i katalogen (mekaniskt tillbehör)

med Mini-skarvstycke R

Art.nr 4930 200 244 0

sida 179 i katalogen (mekaniskt tillbehör)

med motortapp 3

Art.nr 4930 300 159 0

sida 178 i katalogen (mekaniskt tillbehör)

med motortapp höger

Art.nr 4930 200 207 0

sida 183 i katalogen (mekaniskt tillbehör)

3. Utanpåliggande element: Montage direkt på fönstret

Följande krävs:
Väggfäste med snäppfäste för D = 35 mm eller D = 45 mm rörmotorer

Art.nr 4930 300 382 0

sida 183 i katalogen (mekaniskt tillbehör)

i kombination
med Mini-skarvstycke P

Art.nr 4930 200 232 0

sida 177 i katalogen (mekaniskt tillbehör)

med Mini-skarvstycke R

Art.nr 4930 200 244 0

sida 179 i katalogen (mekaniskt tillbehör)

alternativt
ett systemfäste för tillverkarna: Exte, Gealan, Inoutic, Kömmerling, Profine, SKS, Thyssen och Veka
sida 181 i katalogen (mekaniskt tillbehör)

för högre vridmoment upp till 30 Nm och 40 Nm krävs:
B-skarvstycke

Art.nr. 4930 200 235 0

sida 179 i katalogen (mekaniskt tillbehör)

med plattfäste

Art.nr. 4930 200 007 0

sida 187 i katalogen (mekaniskt tillbehör)

4. Eftermontering för äldre byggnader eller befintligt fäste under gips

Följande krävs:
Ombyggnadsfäste 1

Art.nr. 4930 200 077 0

sida 182 i katalogen (mekaniskt tillbehör)

alternativt
Ombyggnadsfäste 2

Art.nr 4930 200 207 0

sida 183 i katalogen (mekaniskt tillbehör)



Borrmall D259/D359

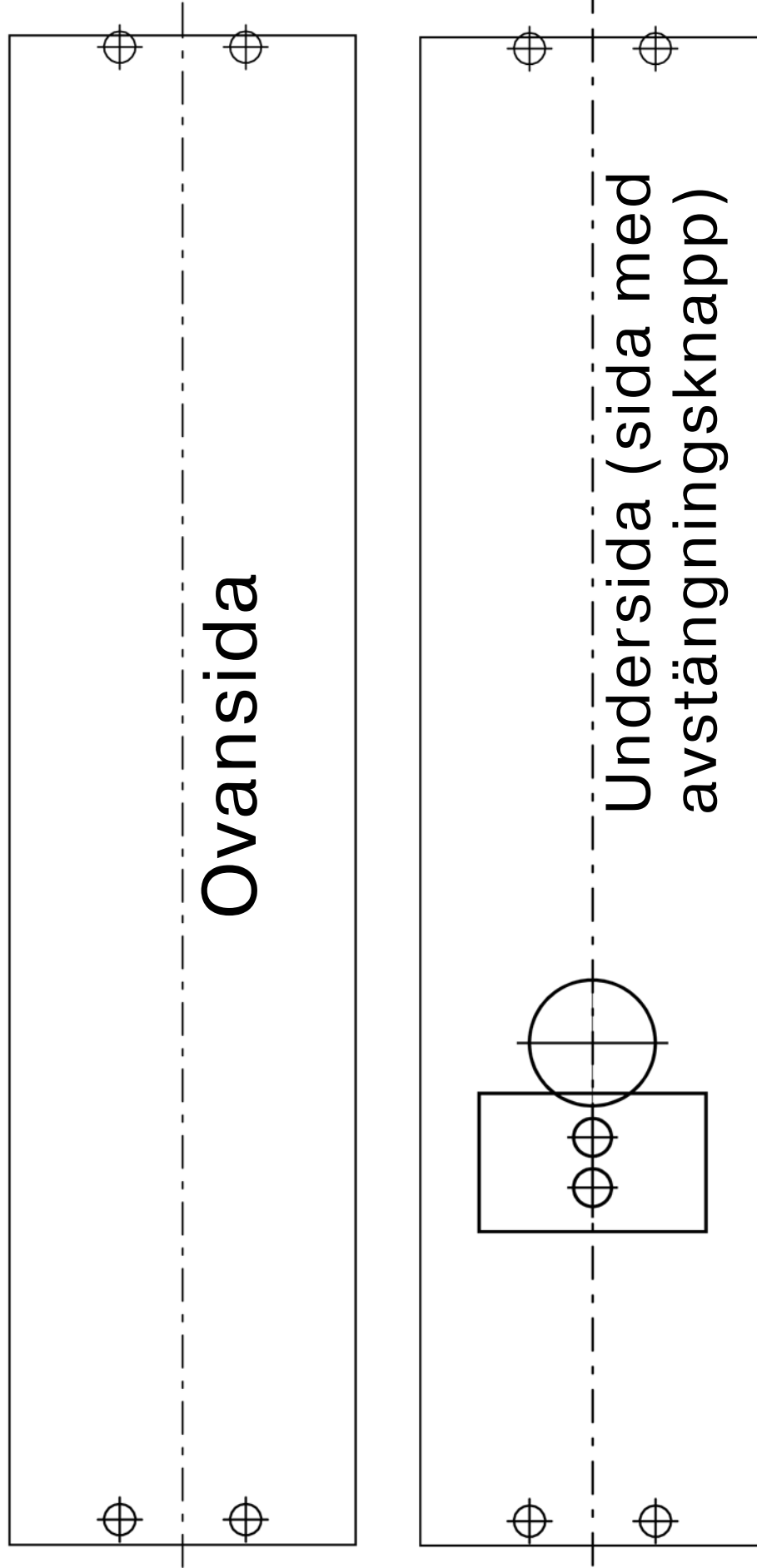

Borrmall D139/D439/D539

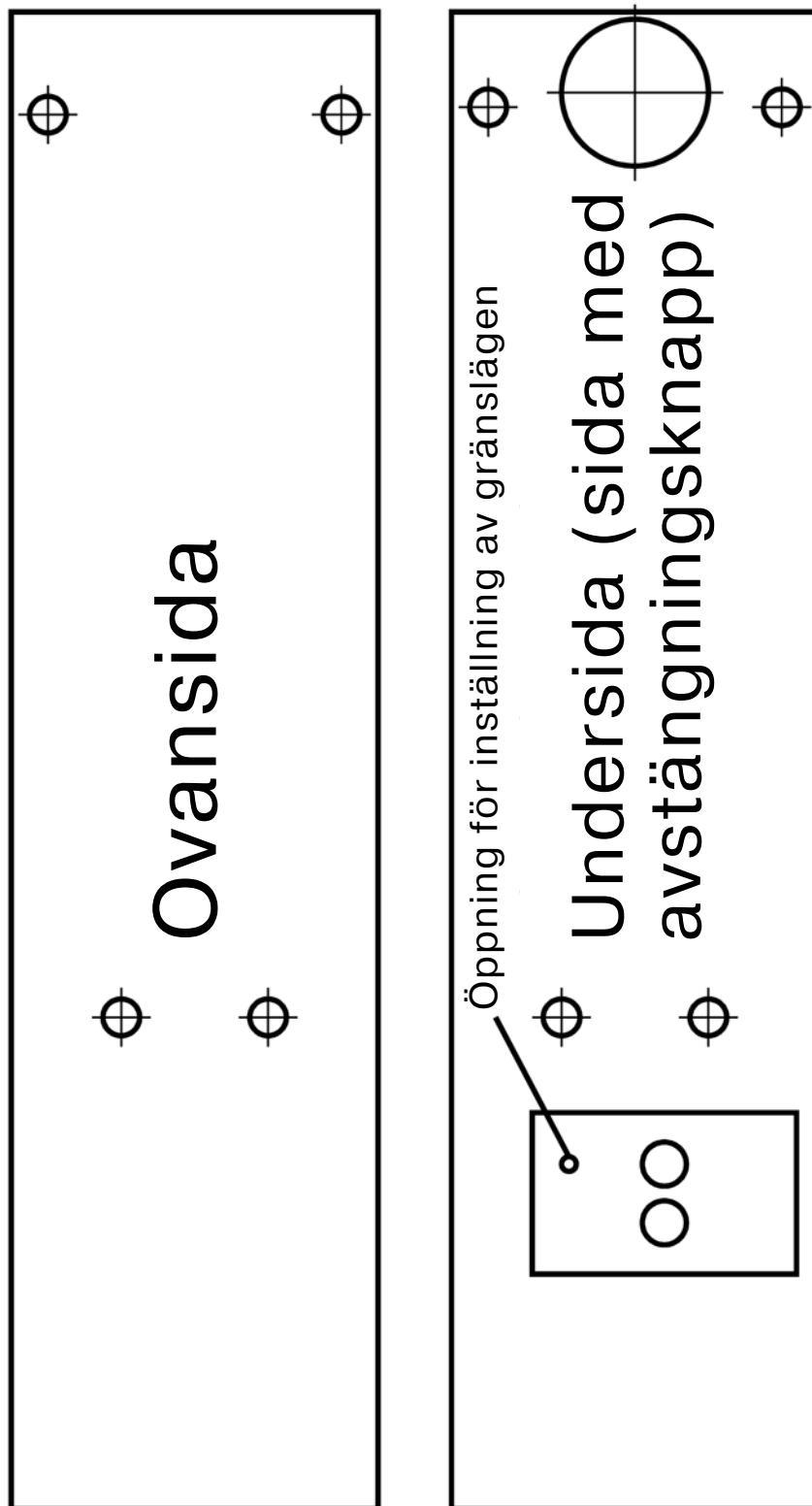

Noteringar

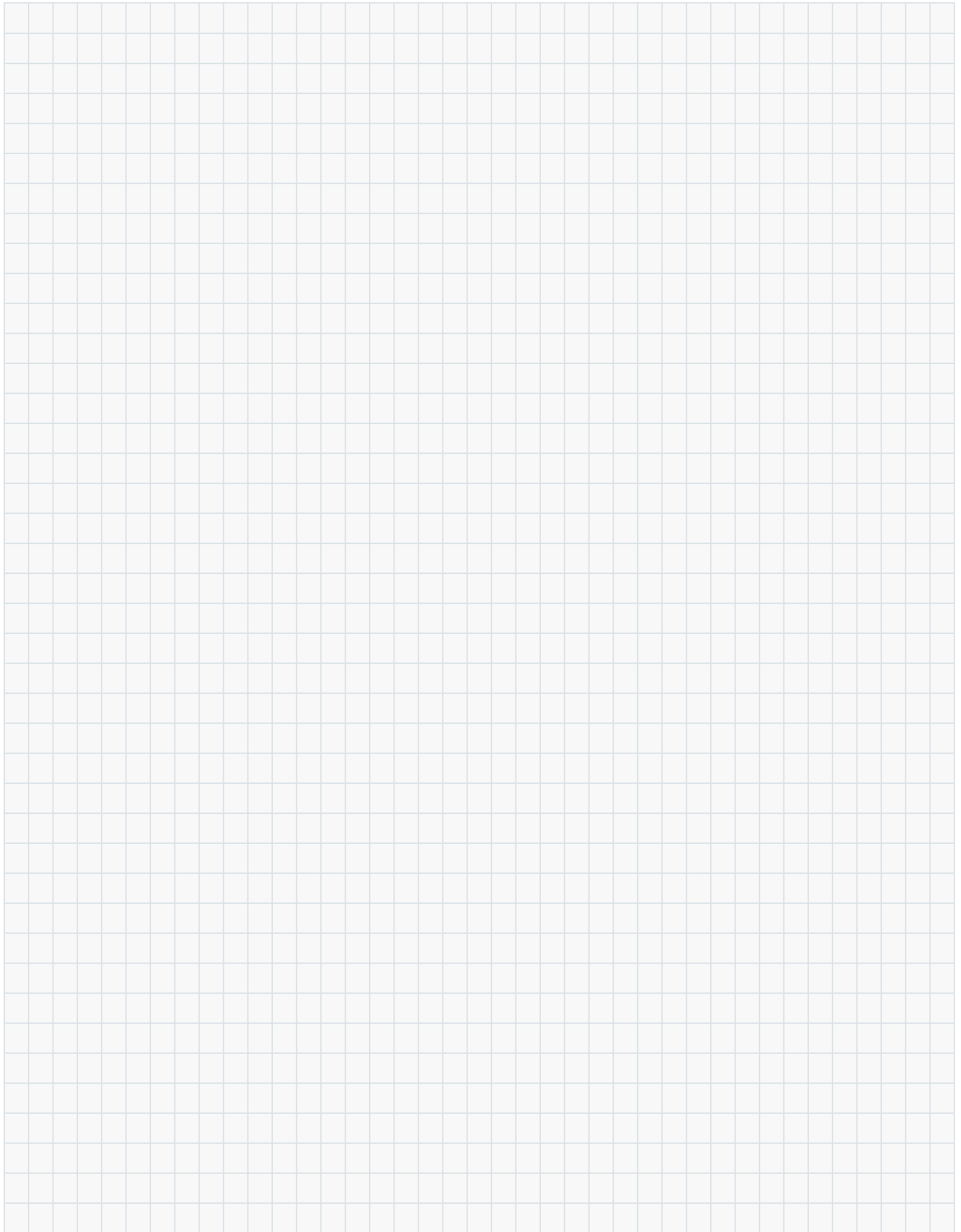

Noteringar

.....

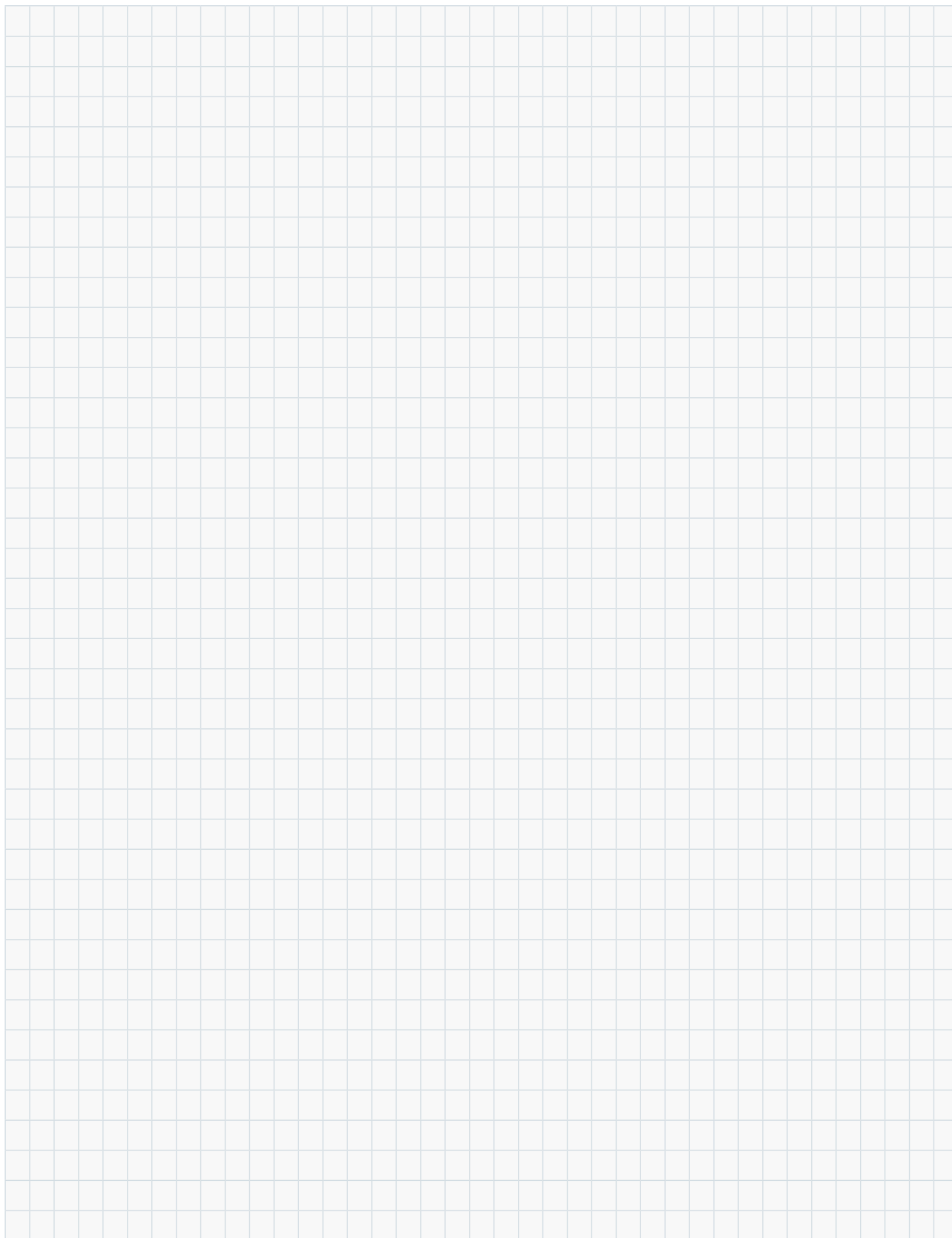

Tillsammans är det enklare.



BECKER

Vi vill förändra världen.

Därför delar vi med oss av vår kunskap till våra samarbetspartners.





BECKER academy

Kunskap gör skillnad

.....

Våra partner kan lita på en sak: vi finns alltid till hands. Samtidigt blir du genom Becker Academy enkelt en kvalificerad expert på alla våra motor- och styrlösningar. På så sätt är du utmärkt rustad för alla tänkbara aktuella och kommande utmaningar. Vare sig du är montör, elektriker eller portinstallatör behöver du kunna arbeta självständigt med Beckers lösningar. Vi vill förenkla vardagen för både dina kunder och för dig.

Läs mer om våra kommande seminarier och seminariepaket:

www.becker-antriebe.de/academy

Din kontaktperson:

Nadine Heep-Bassl

Telefon: +49 (0) 27 72507-175

nadine.heep-bassl@becker-antriebe.com



BECKER



Becker Motor
Markismotor Norden AB

Motorer och styrenheter för
jalusier, solskydd och portar

Sandtorpsvägen 10a
149 45 Nynäshamn

Tel.: +46 8 519 422 80
Fax: +46 8 520 122 74

info@beckermotor.se
www.beckermotor.se

